

 3-14 Jahre
Siehe Rückseite

**WINNETOO &
WINNETOO PRO**

Spieltürme, Rutschen,
Schaukeln, Sandkästen,
Picknicktische,
Spielrecks, Fußballtore
und vieles mehr

WINNETOO
Das Original

WINNETOO
PRO

Auf geht's ins Garten-Abenteuer!



Spielspaß-Ideen für alle Gärten!



WINNETOO - das Original! - ist ein unglaublich flexibles Baukasten-System für Kinder-Spielwelten im privaten Bereich: Über 80 Bauteile (die Holzbauteile sind FSC® C020581 zertifiziert: Achten Sie auf FSC®-zertifizierte Produkte!), um für jede Gartengröße und jeden Kinderherzenswunsch die richtige Anlage zu bauen! Basis sind die Start-Sets „Spielturm“ und „GIGA-Turm“. Lernen Sie die Möglichkeiten von WINNETOO ab Seite 4 kennen.



Kind & Garten - das gehört für uns zusammen. Daher haben wir auch eine Menge weitere Ideen für den Garten, vom Sandkasten im XL-Format bis zum Sandkasten mit Sonnendach, vom Spielreck bis zum Kletter-Fußballtor oder bis zur leicht tragbaren Sitzbank in zwei Größen für Kids und Teens.





AB SEITE

40

WINNETOO PRO ist das System für den ÖFFENTLICHEN und privaten Bereich und nach den Anforderungen der DIN EN 1176 gefertigt und einsetzbar. Diese gesetzliche Norm regelt die Anforderungen für Spielgeräte im öffentlichen Spiel- und Wohnumfeld, zum Beispiel für alle öffentlichen Bereiche wie etwa an Gaststätten, Hotels, Pensionen, Restaurants, Vereinsheimen, Schulen, Kindergärten, Mehrfamilienhäusern und Wohnungsgemeinschaften.



37



34



36

Ab ins Netz! Für alle interessierten Eltern haben wir auch im Internet eine Menge vorbereitet, zum Beispiel die Aufbauanleitungen oder den 3D-Online-Planer für alle WINNETOO Spieltürme unter traumgarten.de. Oder folgen Sie uns auch unter facebook.com/traumgarten.de.



Das WINNETOO System



WINNETOO ist ein flexibles Baukasten-System, mit dem Sie Spielwelten für aktive Gartenkids bauen können. Mit über 80 Bauteilen bietet WINNETOO die wohl umfangreichsten Möglichkeiten, eine individuelle Spielanlage zu bauen. WINNETOO ist geprüft vom TÜV Süd gemäß EN 71 Teil 1 und 8 - 9. So sind die **HOLZBAUTEILE ZERTIFIZIERT SICHER**. Und damit das so bleibt, überwachen wir kontinuierlich alle Sicherheitsaspekte - Ihrem Kind zuliebe!

Immer neu, immer anders! WINNETOO ist ein Spielsystem, das seit vielen Jahren erfolgreich ist. So wie unsere „kleinen Gartenfreunde“ der ersten Tage gewachsen sind, ist auch das WINNETOO System gewachsen und hat sich verändert. Und es verändert sich stets: Um Ihrem Kind die Sicherheit zu gewähren, die Sie sich wünschen, oder um neue Ideen einfließen zu lassen. Bitte haben Sie daher Verständnis, dass nicht alle Produktabbildungen in diesem Katalog noch in vollstem Maße dem aktuellen Stand des Spielsystems entsprechen. So haben sich seit Einführung des WINNETOO Systems zum Beispiel unsere Schaukeln ein wenig

in Form und Farbe verändert. So haben sich unsere Seile in der Farbe verändert. Farbabweichungen von den Bildern sind daher produkttechnisch bedingt.

Und noch ein Wort zur Sicherheit: Bitte nehmen Sie bei der Anlagenplanung Ihre Sicherheitsverantwortung wahr und beachten Sie auf jeden Fall die Flächenmaße und Sicherheitshinweise, die wir in der WINNETOO Aufbauanleitung geben! Sicherheit ist erste Pflicht bei der Planung! Bei Unsicherheiten sprechen Sie bitte Ihren Fachhändler an. Sollten Ihre Fragen nicht beantwortet werden, sprechen Sie uns, das TraumGarten-Team, direkt oder unter [facebook.com/traumgarten.de](https://www.facebook.com/traumgarten.de) an.



Da WINNETOO ein sehr umfangreicher Baukasten ist, haben wir diese drei Bereiche für Sie vorbereitet. So können Sie Bauteil für Bauteil, Schritt für Schritt planen.



1. Einstiegs-Möglichkeit:

DER SPIELTURM
zum Aus- und Anbauen.



2. Einstiegs-Möglichkeit:

DER GIGA-TURM
zum Aus- und Anbauen.



3. Einstiegs-Möglichkeit:

SCHAUKEL-BAUTEILE
zum Anbauen an die Spieltürme
oder zum Bauen einer freistehenden
Schaukelanlage.



Alle WINNETOO Bauelemente stellen wir Ihnen auch in der Planungsliste und -übersicht auf den Seiten 32 und 33 vor.
Unser Tipp: Planen Sie Ihre WINNETOO Anlage online im neuen 3D-Planer. Einfacher geht es nicht ...

Der WINNETOO Spielturm



DER WINNETOO SPIELTURM. Mit einer Grundfläche von fast 1,3 Quadratmetern - für den Spielturm, ohne Anbauten - passt dieses „Start-Set“ der WINNETOO Abenteuerwelt in **JEDEN REIHENHAUSGARTEN**. Passend zu Ihrer Grundstücksgröße können Sie Bauteile zum An- und Ausbauen wählen. Die Holzausbauelemente, die Schaukelbauteile und die vielen Spielideen stellen wir Ihnen im Anschluss im Detail vor.

Der Spielturm, das „Start-Set“ zum An- und Ausbauen.

1,27 m²



113 x 113 cm

WWW.TRAUMGARTEN.DE/PLANER



SO GEHT DIE LEICHTE PLANUNG: 3D IM ONLINE-PLANER

Ruck, zuck und per Drag & Drop planen Sie direkt im Web-Browser Ihre Spielanlage oder sogar den ganzen Spielgarten mit Sandkästen, Reck & Co.! Schritt für Schritt „bauen“ Sie virtuell Ihr Kinderparadies und vergessen Sie kein Bauteil: Selbst Schrauben, Bodenanker und die Fallschutzmatten planen Sie gleich mit!

Und ob es zu Ihrem Garten passt, sehen Sie sofort, denn sowohl die Anlagenmaße als auch die Sicherheitsabstände können angezeigt werden! Tipp: Laden Sie Ihren Garten als Hintergrundfoto hoch und sehen Sie, ob und wie die Spielanlage bei Ihnen zuhause aussieht. Wenn Sie mit Ihrem Ergebnis zufrieden sind, sichern Sie sich Ihre Anlage mit wenigen Klicks oder drucken Sie sie aus. Sie können sie auch Freunden bei Facebook zeigen oder einfach bei Ihrem Fachhändler bestellen ...

Selbstverständlich ist die Benutzung des ONLINE-Planers gratis und ohne Anmeldung und Verpflichtung möglich, damit Sie einfach mal „rumspielen“ können! Viel Spaß!

**„WOW - EIN RIESEN-DING!“
JETZT 3D ONLINE PLANEN!**



Teil 1

Ausbauteile aus Holz:
Holzdach, Anbau, Balkon
und mehr **ab Seite 10.**



Teil 2

Weitere Ausbauteile:
Wandelemente, Brücken
und mehr **ab Seite 12.**



Teil 3

Weitere Ausbauteile:
Sandkästen, Rutschen und
Klettersteg **ab Seite 14.**



und mehr

Zum Ausbauen:
Schaukeln, Kletterseile,
Rutschen und vieles mehr
ab Seite 24.

Alle WINNETOO Bauelemente stellen wir Ihnen auch in der Planungsliste und -übersicht auf den Seiten 32 und 33 vor.

Der WINNETOO Spielturm

Teil 1



SPIELEN

Kiosk, Kaufladen, Bar, Straßencafé oder schlicht eine Veranda - ganz nach Fantasie!



SPIELEN

SCHAUKELN

KLETTERN

Unten offen, oben windgeschützt. Die Wandelemente finden Sie auf Seite 10.

DER SPIELTURM UND SEINE AUSBAUTEILE



Das Dach aus Nadelholz mit dem passenden Giebel.



Das farbige, pflegeleichte Dach mit dem farbigen Giebel.

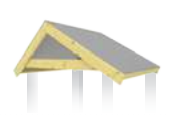

Das Holzdach Hex-Hex ersetzt die Dachkonstruktion des Grundbausatzes.

Art. 1652
WINNETOO Spielturm
319,00

Bausatz^A, 113 x 113 cm (Boden-Außenmaß), Höhe: 350 cm, Pfosten 90 x 90 mm, inkl. Holzleiter, einem Systembalken 3,6 x 8,8 x 98 cm, blauem Dach aus PE-Gewebe

Art. 1695
Bodenanker SAFETY
17,95

2er-Set, 30 x 4,5 x 400 mm, Flachstahl

Art. 1719
Bodenanker SAFETY Plus
20,95

44 x 44 x 400 mm, Stärke: 4,5 mm, Winkelstahl, inklusive eingeschweißter Pfostenaufnahme

Art. 1655
Holzdach^A
94,90

vormontiert, Dachbretter: 16 mm stark

Art. 1656 Giebel, 2er-Set, teilmontiert
47,90

Art. 4266
Holzdach^A, grün
155,00

vormontiert Dachbretter: 15 mm stark

Art. 4265 Giebel, gelb, 2er-Set
64,90

Art. 2862
Holzdach Hex-Hex
155,00

Bausatz^A, 154 x 119 cm, Giebelhöhe: 54 cm, Dachkonstruktion aus Holz mit zwei pflegeleichten, hellgrauen HPL-Platten

Die Bodenbefestigung bitte separat erwerben.

Bedarf:
Spielturm: vier Sets;
Anbau: zwei Sets; Veranda u. Piratenschiff: jeweils ein Set

Bedarf:
Spielturm: vier Stück;
Anbau: zwei Stück

Die Giebel passen jeweils unter das blaue PE-Dach oder unter das Holzdach aus Nadelholz oder aus den pflegeleichten, beschichteten Multiplex-Platten.

Beide Bodenanker sind feuerverzinkt und nur zum Einbetonieren.

Bitte beachten Sie auch die Hinweise zur Farbe bei den pflegeleichten Wandelementen auf Seite 10.

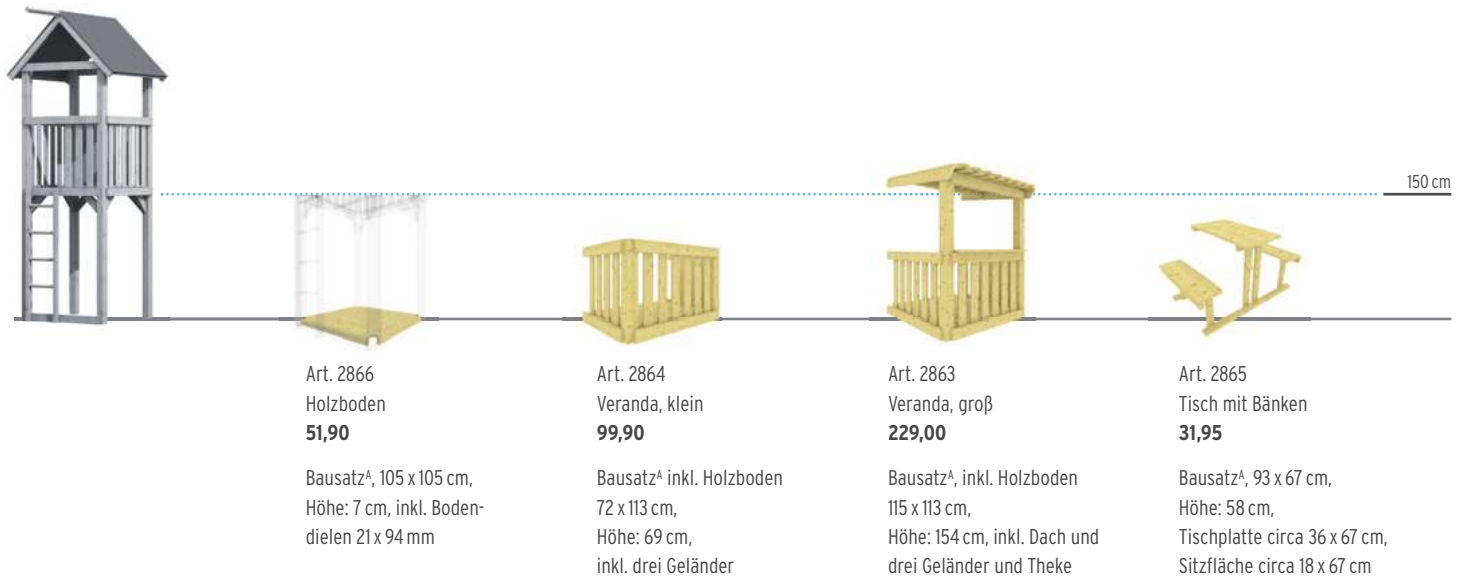

Art. 2866
Holzboden
51,90

Bausatz^A, 105 x 105 cm,
Höhe: 7 cm, inkl. Boden-
dielen 21 x 94 mm

Art. 2864
Veranda, klein
99,90

Bausatz^A inkl. Holzboden
72 x 113 cm,
Höhe: 69 cm,
inkl. drei Geländer

Art. 2863
Veranda, groß
229,00

Bausatz^A, inkl. Holzboden
115 x 113 cm,
Höhe: 154 cm, inkl. Dach und
drei Geländer und Theke

Art. 2865
Tisch mit Bänken
31,95

Bausatz^A, 93 x 67 cm,
Höhe: 58 cm,
Tischplatte circa 36 x 67 cm,
Sitzfläche circa 18 x 67 cm

Für den Einbau des Bodens benötigen Sie drei Systembalken (Art. 1663) separat.

Die kleine und die große Veranda sind kein Balkon und werden unten an den Turm montiert. Auch die Montage von zwei Veranden ist möglich, jedoch stets nur gegenüberliegend, nicht über Eck oder aneinander! Das Dach der großen Veranda darf nicht als Balkon verwendet werden.

Die Tischkonstruktion kann in der kleinen oder in der großen Veranda eingebaut werden.

Die Montage oben am Turm ist nicht möglich.

Die Bodenbefestigung bitte separat erwerben (Art. 1695, siehe Seite 8)

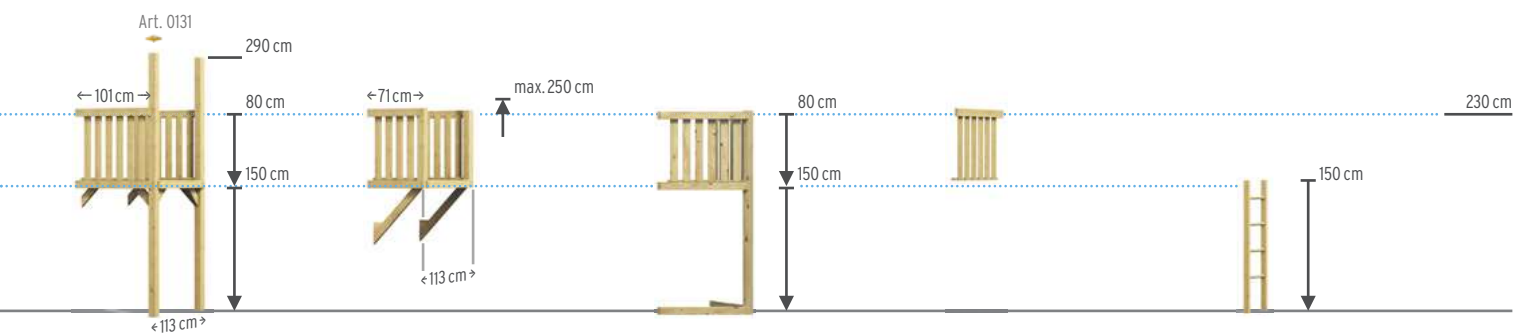

Art. 1653
Anbau
209,00

Bausatz^A, 101 x 113 cm,
Höhe: 290 cm, Pfosten
90 x 90 mm^B

Art. 1654
Balkon
169,00

Bausatz^A, 71 x 113 cm,
Höhe: 89 cm

Art. 1701
Piratenschiff
189,00

Bausatz^A, 86 x 113 cm,
Höhe: 231 cm, stabile
Konstruktion mit Pfosten
90 x 90 mm

Art. 1666
Brüstung
38,95

Bausatz^A, vormontiert,
Breite: 98 cm, Höhe: 80 cm,
Brüstungsbretter: 16 x 88 mm,
Handlauf: 36 x 90 mm

Art. 1665
Holzleiter
46,90

vormontiert,
40 x 150 cm,
inklusive vier Hartholzspalten
(Ø 35 mm) und Schrauben

Anbau und Balkon können auch als eine „tiefere“ oder „höhere“ Ebene montiert werden. Genaue Hinweise hierzu liefert Ihnen die WINNET00 Aufbauanleitung. ^B Die Pfostenüberstände können Sie mit der Pfostenkappe (Seite 50) abdecken.

Extra: Zwei Sets Bodenanker SAFETY oder zwei Bodenanker SAFETY Plus.

WICHTIG: Der Balkon darf bis zu einer max. Handlaufhöhe von 250 cm montiert werden.

Extra: die Bodenbefestigung. Ein Set Bodenanker SAFETY.

Extra: ein Systembalken zur Befestigung im Bodenbereich.

Der WINNETOO Spielturm

Teil 2



Seite 24

SPIELEN

Wie bei den Großen: Die Pflanzen im Blumenkasten brauchen Pflege.



SCHAUKELN

Seite 29

ab Seite 22

An den geschlossenen Wandelementen können Sie Klettersteine (Seite 29) befestigen.

DER SPIELTURM UND SEINE AUSBAUTEILE

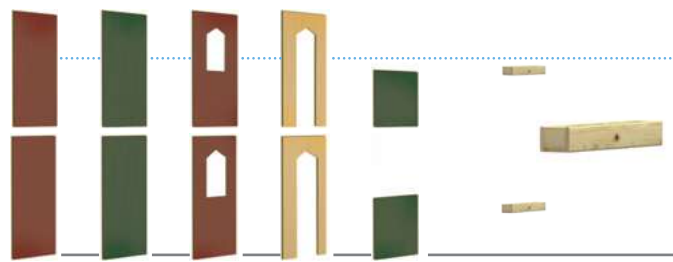
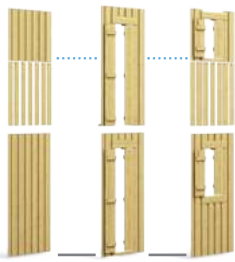

Fenster- und Türelemente aus Nadelholz^A (Brettstärke: 16 mm)

Art. 2860 Türwand Hex-Hex **129,00**
Art. 2861 Fensterwand Hex-Hex **115,00**

Elemente jeweils 90 x 139 cm

Wand-, Fenster- und Türelemente aus Nadelholz^A (Brettstärke: 16 mm)

Art. 4257 Wandelement **66,90**
Art. 4258 Fensterwand **77,90**
Art. 4259 Türwand **82,90**

Elemente jeweils 90 x 138 cm

Wand-, Fenster- und Türelemente aus pflegeleichten, beschichteten Multiplex-Platten^A (Brettstärke: 15 mm)

Art. 4260 Wand, rot 90 x 138 cm **109,00**
Art. 4261 Wand, grün 90 x 138 cm **109,00**
Art. 4263 Fensterwand, rot 90 x 138 cm **115,00**
Art. 4264 Türwand, gelb 90 x 138 cm **115,00**
Art. 4262 Wand, grün 90 x 79 cm **64,90**

Art. 1708 Blumenkasten 62 x 12 x 9 cm **15,95**

Für die oberen/unteren Fensterwände. Materialstärke: 16 mm, fertig montiert, inklusive Befestigungsschrauben.

Die Wände können Sie jeweils oben und unten in den Turm einbauen. Zu den möglichen Kombinationen beachten Sie bitte die WINNETOO Aufbauanleitung. Zur Befestigung brauchen Sie je nach Einbauort einen Systembalken (siehe Seite 12).

Tipp: Vor dem Bepflanzen mit Teichfolie auskleiden.

Die Tür- und Fensterwände sind mit Edelstahlscharnieren und einem kindgerechten Fingerklemmschutz versehen.

Die verwendete Farbe ist für Kinderspielgeräte geeignet und sehr gut umweltverträglich. Im Auslieferungszustand ist die Farbe noch sehr intensiv, wird aber durch die UV-Strahlung über ein bis zwei Sommerzeiten heller, um den geplanten pastellfarbenen Endzustand zu erreichen. Die Wände bleiben auch ohne Pflege fühlbar glatt.

TOBEN



Seite 12

Übrigens: Aus sechs Systembalken 188 (siehe unten rechts) können Sie unter die Brücken auch einen großen Sandkasten bauen.

BALANCE HALTEN



Enorm reißfest und doch nachgiebig: Das Polyester-Gewebe der Hängebrücke.

Weitere Anbauteile
für den Spielturn auf
der nächsten Seite!

Teil 3



Art. 1663
Systembalken
3,6 x 8,8 x 98 cm
6,99

Wichtig zur Montage aller
Wandelemente. Bedarf:

a) ein Systembalken pro oberes
Wandelement für die Seiten
mit Dachüberstand

b) ein Systembalken pro unteres
Wandelement; zur Befestigung
im Bodenbereich, daher an der
Leitenseite nicht nötig

Art. 1670
Systemschraube
verzinkt, 12er-Set
9,49

8 x 80 mm,
mit Spezialgewinde

Pro Systembalken benötigen
Sie vier Systemschrauben zur
Befestigung.

Art. 1704
Holzbrücke 180
199,00

Bausatz^A, vormontiert,
Länge: 180 cm, Breite 113 cm,
Höhe: 89 cm, Handlauf:
3,6 x 8,8 x 188 cm, Brüstungs-
bretter: 16 x 88 mm

Die Bodenbretter sind 21 mm
stark, fein gerillt und mit stabili-
sierendem Mittelunterzug.

Art. 1709
Hängebrücke 180
259,00

inklusive Schutzmatte,
Länge: 180 cm, Breite 98 (113) cm,
Höhe: 89 cm, Polyester-Gitter-
gewebe (reiß- und wetterfest,
PVC-ummantelt, UV-stabilisiert)

Die geprüfte Belastung^B
liegt bei circa 300 kg!

Art. 1703
Systembalken 188
13,95

3,6 x 8,8 x 188 cm, mit vier Vor-
bohrungen zur passgenauen
Montage. Pro Hängebrücke
werden zwei Systembalken
als Handläufe benötigt!

Pro Systembalken 188 benötigen
Sie vier Systemschrauben
zur Befestigung.

Bitte beachten Sie die Hinweise in der Aufbauanleitung!

Der WINNETOO Spielturm

Teil 3



Aus elf zusätzlichen Systembalken (Art. 1663) bauen Sie unter den Spielturm einen Sandkasten. Nicht vergessen: Den Sandkastendeckel Turm zum Schutz des Spielsandes.



Sandkasten vor dem Turm: 12 Systembalken (Art. 1663). Die zwei senkrechten Stützen à circa 30 cm kürzen Sie aus einem Pfosten 9 x 9 x 240 cm (Seite 28).

DER SPIELTURM UND SEINE AUSBAUTEILE



Art. 1652
WINNETOO Spielturm

Maße und Detail-Informationen zum Spielturm finden Sie auf Seite 8.



Art. 1663
Systembalken
3,6 x 8,8 x 98 cm
6,99



Art. 1706
Sandkastendeckel Turm^A
4-teilig, mit zwei Griffmulden
54,90

Schutzabdeckung aus Holz, mit Aufliegeleisten. Oberfläche fein gerillt, Brettstärke: 21 mm



Art. 1701
Piratenschiff

Maße und Detail-Informationen zum Piratenschiff finden Sie auf Seite 9.



Art. 1702
Schrägbalken
4,4 x 8,8 x 103,3 cm
9,99

Kopfen abgeschrägt, mit vier Vorbohrungen für die Befestigung.

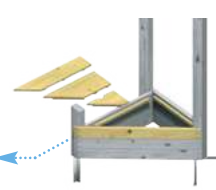

Art. 1705
Sandkastendeckel Pirat^A
3-teilig, mit Griffmulde
35,95

Schutzabdeckung aus Holz, mit Aufliegeleisten. Oberfläche fein gerillt, Brettstärke: 21 mm

Extra: pro Systembalken vier Systemschrauben (Seite 11) zur Befestigung.

Extra: pro Schrägbalken vier Systemschrauben (Seite 11) zur Befestigung.

Höhe des Sandkastens bei drei Lagen Systembalken: circa 26 cm. Sandbedarf: 2/3 voll, circa 0,194 cbm (290 kg)

Höhe des Sandkastens unter dem Piratenschiff bei drei Lagen Schrägbalken: circa 26 cm. Sandbedarf: 2/3 voll, circa 0,07 cbm (105 kg)



Legen Sie auch die Bodenbereiche vor den zwei Rutschen und dem Klettersteg mit Fallschutzmatten (Seite 31) aus. Bitte beachten Sie die Hinweise in der WINNETOO Aufbauanleitung.



Spielspaß rundherum! Übrigens: Die Reckstange gibt es auch als fertiges 2er-Set mit Pfosten (Seite 35).

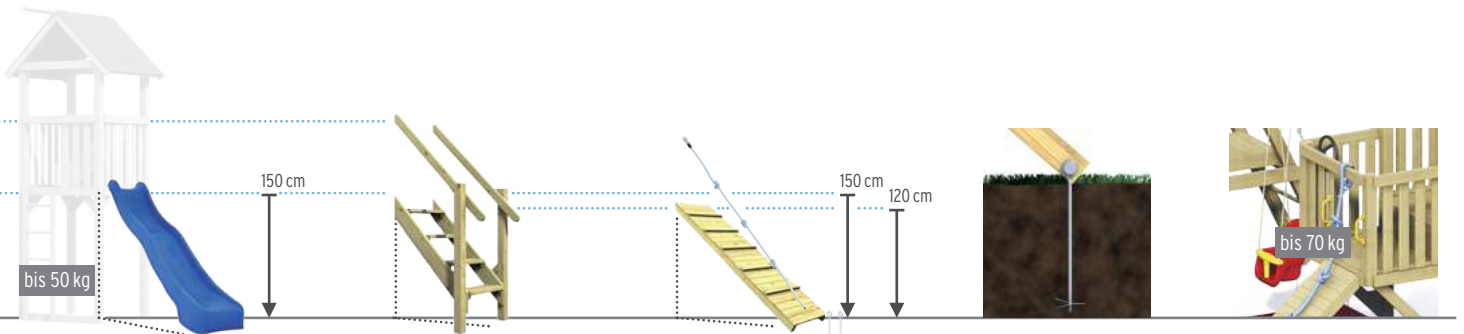
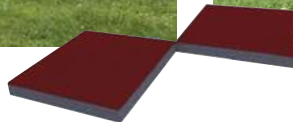

Art. 1697
Wellenrutsche 295 - Blau
Länge: 295 cm, Breite: circa 50 cm
159,00

Kunststoff. Für Podesthöhe von circa 150 cm. Ausladung bei Montagehöhe 150 cm: circa 245 cm

Gewicht: 16 kg. Die qualitativ hochwertige WINNETOO Rutsche ist durch die hohe Materialdichte besonders verwindungsstabil.

Art. 2868
Treppe 150 inklusive Handlauf^A
Breite: 87 cm
189,00

Für Podesthöhe 150 cm. Ausladung: circa 119 cm, Stufenbreite: 61 cm, Stufenstärke: 40 mm

Fixieren Sie die Treppe mit zwei Bodenankern SAFETY Plus (Seite 8) und am Turm mit zwei Systembalken (Seite 12).

Art. 1667
Klettersteg inklusive Griffleisten
Länge: 228 cm, Breite: 50 cm
77,90

Für Podesthöhe von ca. 120 - 150 cm. Ausladung bei Montagehöhe 120 cm: 142 cm (Steg einkürzen); Ausladung bei Montagehöhe 150 cm: 179 cm

Fixieren Sie den Klettersteg mit zwei Bodenankern eindrehabar (siehe rechts).

Art. 1694
Bodenanker, eindrehabar feuerverzinkt
10,95

Länge: circa 50 cm, inklusive Schneideteller und Befestigungsschraube

Nur für schwere, feste Böden. Sonst Bodenanker SAFETY (Seite 8) verwenden.

Art. 1680
Knotenseil farbig
41,90

Detail-Infos auf Seite 27.

Sicherheitstipp: Befestigen Sie an den Einstiegen bei der Leiter, der Rutsche oder dem Klettersteg ein Paar der Haltegriffe (Seite 31). Als Kletterhilfe für den Klettersteg dient das Knotenseil (befestigen Sie das Seil am Geländer oberhalb des Stegs); bitte ggf. zur Seilverlängerung die Knoten lösen. Bitte vergessen Sie auch nicht die Fallschutzmatten (Seite 31).

^ABausatz inklusive Schrauben

Der WINNETOO GIGA-Turm



GIGAntisch
viel Platz
auf zwei
Etagen!



DER WINNETOO GIGA-TURM. Mit einer Grundfläche von über vier Quadratmetern ist dieses „Start-Set“ der WINNETOO Abenteuerwelt ein **SPIELGIGANT** mit wahrhaft gigantischen Ausbaumöglichkeiten. Die Grundfläche ist fast viermal so groß wie die des Spielturms (ab Seite 6). Bauen

Sie für Ihre Kinder einen Spielpalast, zum Beispiel mit einem 4 m² großen Sandkasten im Erdgeschoss und einem „Extrakinderzimmer im Garten“ auf der zweiten Etage.

Der GIGA-Turm, das „Start-Set“
zum An- und Ausbauen.

4,12 m²

„Start-Set“



203 x 203 cm

WWW.TRAUMGARTEN.DE/PLANER

TIPP →



SO GEHT DIE LEICHTE PLANUNG: 3D IM ONLINE-PLANER

Ruck, zuck und per Drag & Drop planen Sie direkt im Web-Browser Ihre Spielanlage oder sogar den ganzen Spielgarten mit Sandkasten, Reck & Co.! Schritt für Schritt „bauen“ Sie virtuell Ihr Kinderparadies und vergessen Sie kein Bauteil: Selbst Schrauben, Bodenanker und die Fallschutzmatten planen Sie gleich mit!

Und ob es zu Ihrem Garten passt, sehen Sie sofort, denn sowohl die Anlagenmaße als auch die Sicherheitsabstände können angezeigt werden! Tipp: Laden Sie Ihren Garten als Hintergrundfoto hoch und sehen Sie, ob und wie die Spielanlage bei Ihnen zuhause aussieht. Wenn Sie mit Ihrem Ergebnis zufrieden sind, sichern Sie sich Ihre Anlage mit wenigen Klicks oder drucken Sie sie aus. Sie können sie auch Freunden bei Facebook zeigen oder einfach bei Ihrem Fachhändler bestellen ...

Selbstverständlich ist die Benutzung des ONLINE-Planers gratis und ohne Anmeldung und Verpflichtung möglich, damit Sie einfach mal „rumspielen“ können! Viel Spaß!

**„WOW - EIN RIESEN-DING!“
JETZT 3D ONLINE PLANEN!**



AUSWÄHLEN

AUSBAUEN

INFORMIEREN

ANSEHEN



Teil 1

Ausbauteile aus Holz:
Dächer, Kombi-Modul, Anbau,
Balkon und mehr **ab Seite 16.**



Teil 2

Weitere Ausbauteile:
Wandelemente, Brücke
und mehr **ab Seite 18.**



Teil 3

Weitere Ausbauteile:
Sandkästen, Rutschen und
Klettersteg **ab Seite 20.**



und mehr

Zum Anbauen:
Schaukeln, Kletterseile,
Rutschen und vieles mehr
ab Seite 22.

Alle WINNETOO Bauelemente stellen wir Ihnen auch in der Planungsliste und -übersicht auf den Seiten 32 und 33 vor.

Der WINNETOO GIGA-Turm

Teil 1



RUTSCHEN

Seite 21



BUDELN

Dekostoff

Seite 27

Der GIGA-Turm bietet so viel Spaß wie ein selbstgebautes Baumhaus - aber viel sicherer!

Die Öffnungen des GIGA-Pultdachs können Sie mit dekorativem Stoff in Schwarz (siehe oben) oder in einer Farbe Ihrer Wahl schließen.

DER GIGA-TURM UND SEINE AUSBAUTEILE

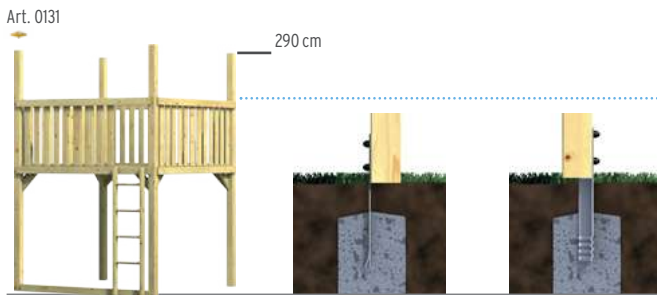

Art. 0131

290 cm



364 cm

350 cm

369 cm

Art. 1737
WINNETOO GIGA-Turm
499,00

Bausatz⁴, 203 x 203 cm (Boden-Außenmaß), Höhe: 290 cm, stabile Konstruktion mit Pfosten 90 x 90 mm, inklusive Holzleiter, ein Systembalken (L.: 188 cm), ohne Dach

Extra: die Bodenbefestigung. Am besten vier Bodenanker SAFETY Plus.

Art. 1695
Bodenanker SAFETY
17,95

2er-Set
30 x 4,5 mm, L.: 400 mm, Flachstahl, feuerverzinkt; zum Einbetonieren

Bedarf:
GIGA-Turm: vier Sets;
Anbau/Kombi-Modul: zwei Sets; Piratenschiff: ein Set

Art. 1719
Bodenanker SAFETY Plus
20,95

44 x 44 mm, L.: 400 mm, Stärke: 4,5 mm, Winkelstahl, feuerverzinkt, inklusive eingeschweißter Pfostenaufnahme; zum Einbetonieren

Bedarf:
GIGA-Turm: vier Stück;
Kombi-Modul und Anbau: jeweils zwei Stück

Art. 1738
GIGA-Dach mit Plane
179,00

Bausatz⁴, 202 x 202 cm, Höhe: 83 cm, passgenaue, stabile Konstruktion mit umlaufendem Rahmen, inklusive Beschlagsatz und blauem Dach (PE-Gewebe)

Höhe des GIGA-Turms mit PE-Dach: 364 cm

Art. 4199
GIGA-Pultdach
319,00

Bausatz⁴, circa 223 x 223 cm, Dachbretter: 16 mm stark, Höhe vorne: 55 cm
Höhe des GIGA-Turms mit Holzdach: 350 cm

Fläche: circa 5 m²

Art. 1765
Holzdach für GIGA-Turm
339,00

Bausatz⁴, circa 220 x 220 cm, Dachbretter: 16 mm stark, Höhe: 88 cm
Höhe des GIGA-Turms mit Holzdach: 369 cm

Fläche: circa 8 m²

Sie können die Pfostenüberstände auch mit der Pfostenkappe (Seite 28) abdecken.



Unten „Traumhaus“, oben „Raumhaus“. Das Kinderzimmer im Garten ist satte 4 m² groß.



Das ist viel Platz für viele Kinder!

Weitere Anbauteile für den GIGA-Turm auf der nächsten Seite!

Teil 2

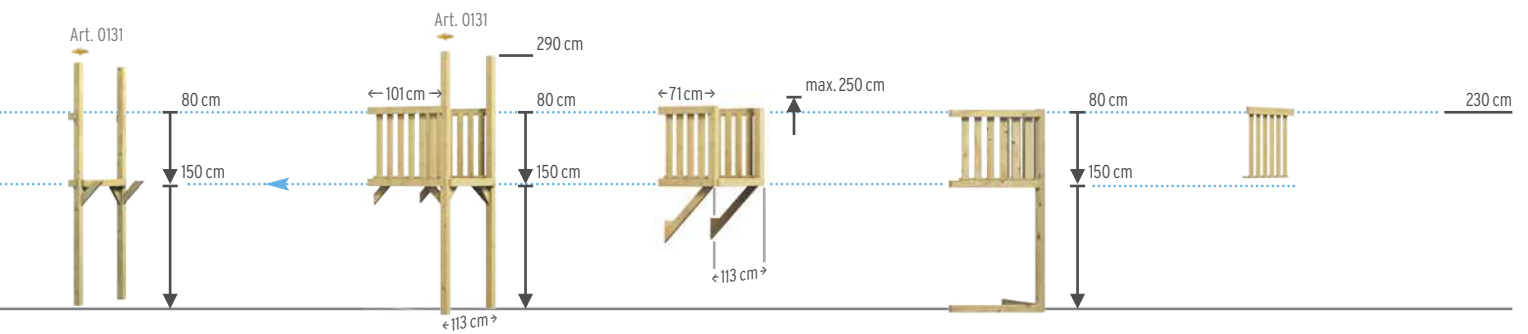

Art. 1740
Kombi-Modul
109,00

Bausatz^A, 113 x 14,5 cm,
Höhe: 290 cm, stabile
Konstruktion mit Pfosten
90 x 90 mm^B

Extra: die Bodenbefestigung.
Zwei Sets Bodenanker SAFETY
oder zwei Bodenanker
SAFETY Plus.

Art. 1653
Anbau
209,00

Bausatz^A, 101 x 113 cm,
Höhe: 290 cm, stabile
Konstruktion mit Pfosten
90 x 90 mm^B

Extra: die Bodenbefestigung.
Zwei Sets Bodenanker SAFETY
oder zwei Bodenanker
SAFETY Plus.

Art. 1654
Balkon
169,00

Bausatz^A, 71 x 113 cm,
Höhe: 89 cm

Sicherheitshinweis: Der
Balkon darf bis zu einer
max. Handlaufhöhe von
250 cm montiert werden.

Art. 1701
Piratenschiff
189,00

Bausatz^A, 86 x 113 cm,
Höhe: 231 cm, stabile
Konstruktion mit Pfosten
90 x 90 mm

Extra: die Bodenbefestigung.
Ein Set Bodenanker SAFETY.

Art. 1666
Brüstung
38,95

Bausatz^A, vormontiert,
Breite: 98 cm, Höhe: 80 cm,
Brüstungsbretter: 16 x 88 mm,
Handlauf: 36 x 90 mm

^B Die Pfostenüberstände können Sie mit der Pfostenkappe (Seite 28) abdecken.

Direkte Montage am GIGA-Turm jeweils nur mit Kombi-Modul als Verbindungsstück möglich. Anbau und Balkon können auch als eine „tiefere“ oder „höhere“ Ebene montiert werden. Genaue Hinweise hierzu liefert Ihnen die WINNETOO Aufbauanleitung. Bei Montage des Balkons an das Kombi-Modul benötigen Sie zum Schließen der Front mitunter eine Brüstung (Art. 1666).

Der WINNETOO GIGA-Turm

Teil 2



Seite 50

SCHAUKELN



SPIELEN

Seite 30

Klasse Idee: An allen geschlossenen Wandelementen können Sie die Klettersteine (Seite 29) befestigen.

Wie bei den Großen: Zu einem Fenster gehört ein Blumenkasten.

DER GIGA-TURM UND SEINE AUSBAUTEILE

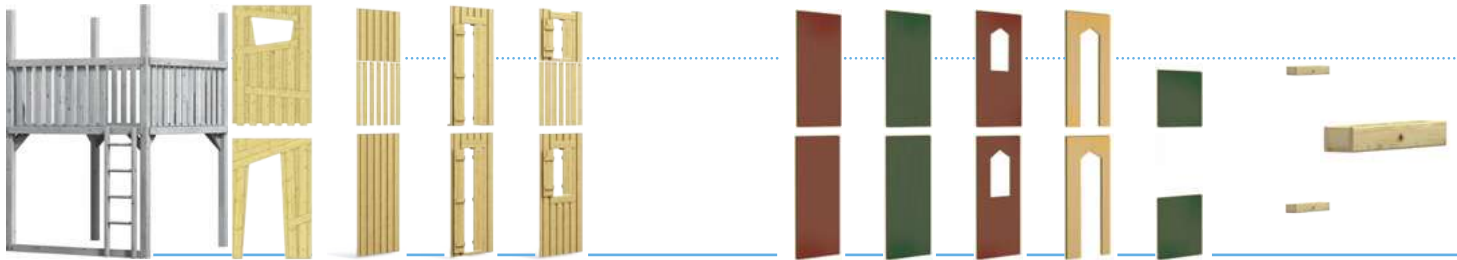

Fenster- und Türelemente aus Nadelholz^A (Brettstärke: 16 mm)

Art. 2860 Türwand Hex-Hex **129,00**
Art. 2861 Fensterwand Hex-Hex **115,00**

Elemente jeweils 90 x 139 cm

Wand-, Fenster- und Türelemente aus Nadelholz^A (Brettstärke: 16 mm)

Art. 4257 Wandelement **66,90**
Art. 4258 Fensterwand **77,90**
Art. 4259 Türwand **82,90**

Elemente jeweils 90 x 138 cm

Wand-, Fenster- und Türelemente aus pflegeleichten, beschichteten Multiplex-Platten^A (Brettstärke: 15 mm)

Art. 4260 Wand, rot 90 x 138 cm **109,00**
Art. 4261 Wand, grün 90 x 138 cm **109,00**
Art. 4263 Fensterwand, rot 90 x 138 cm **115,00**
Art. 4264 Türwand, gelb 90 x 138 cm **115,00**
Art. 4262 Wand, grün 90 x 79 cm **64,90**

Art. 1708 Blumenkasten 62 x 12 x 9 cm **15,95**

Für die oberen/unteren Fensterwände. Materialstärke: 16 mm, fertig montiert, inklusive Befestigungsschrauben.

Die Wände können Sie jeweils oben und unten in den Turm einbauen. Zu den möglichen Kombinationen beachten Sie bitte die WINNETOO Aufbauanleitung (es passen zwei Wände einer Serie nebeneinander). Zur Befestigung brauchen Sie je nach Einbauart einen Systembalken 188 (siehe Seite 19).

Tipp: Vor dem Bepflanzen mit Teichfolie auskleiden.

Die Tür- und Fensterwände sind mit Edelstahlscharnieren und einem kindgerechten Fingerklemmschutz versehen.

Die verwendete Farbe ist für Kinderspielgeräte geeignet und sehr gut umweltverträglich. Im Auslieferungszustand ist die Farbe noch sehr intensiv, wird aber durch die UV-Strahlung über ein bis zwei Sommerzeiten heller, um den geplanten pastellfarbenen Endzustand zu erreichen. Die Wände bleiben auch ohne Pflege fühlbar glatt.

Holzbauteile (Ausnahme: Alle pflegeleichten Elemente) aus druckimprägniertem Nadelholz (FSC® C020581 zertifiziert: Bitte beachten Sie die Hinweise auf



Das Kombi-Modul ist das Verbindungsstück zwischen GIGA-Turm und Holzbrücke, kann aber auch als deren Abschluss gewählt werden.



Spiel-Oase im Grünen mit Box-Arena und Puppentheater.

Weitere Anbauteile für den Spielturm auf der nächsten Seite!

Teil 3

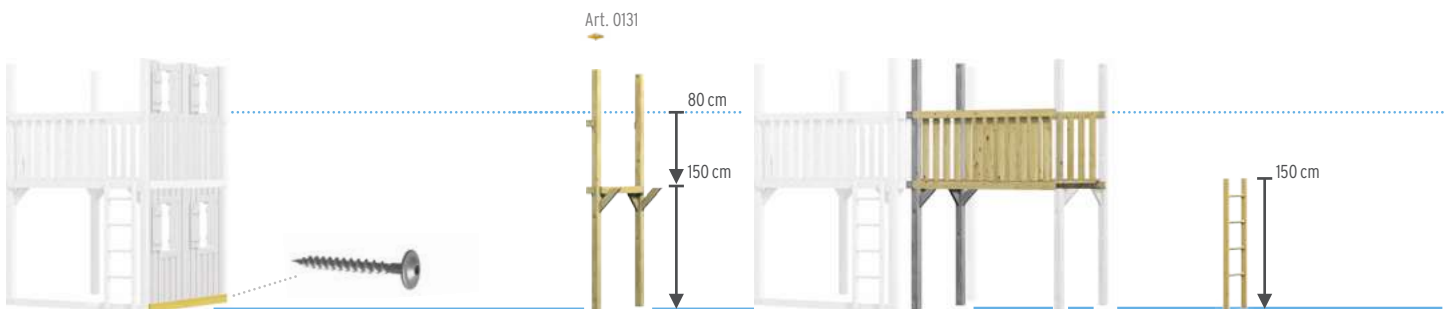

Art. 1703 Systembalken 188 **13,95**

3,6 x 8,8 x 188 cm, mit vier Vorbohrungen zur passgenauen Montage. Bedarf: Je einmal pro 2er-Wandkonstruktion nur im Bodenbereich.

Ausnahme: An der Leiter ist schon im Grundmodell ein Systembalken vorhanden.

Art. 1670 Systemschraube verzinkt, 12er-Set **9,49**

8 x 80 mm, mit Spezialgewinde

Pro Systembalken 188 benötigen Sie vier Systemschrauben zur Befestigung.

Art. 1740 Kombi-Modul **109,00**

Bausatz^A, 113 x 14,5 cm, Höhe: 290 cm, stabile Konstruktion mit Pfosten 90 x 90 mm^B

Extra: die Bodenbefestigung. Zwei Sets Bodenanker SAFETY oder zwei Bodenanker SAFETY Plus.

^B Die Überstände von freistehenden Pfosten können Sie mit der Pfostenkappe (Seite 28) abdecken.

Art. 1704 Holzbrücke 180 **199,00**

Bausatz^A, vormontiert, Länge: 180 cm, Breite 113 cm, Höhe: 89 cm, Handlauf: 3,6 x 8,8 x 188 cm, Brüstungsbretter: 16 x 88 mm

Die Bodenbretter sind 21 mm stark, fein gerillt und mit stabilisierendem Mittelunterzug.

Direkte Montage am GIGA-Turm nur mit Kombi-Modul als Verbindungsstück möglich.

Art. 1665 Holzleiter **46,90**

vormontiert, 40 x 150 cm, inklusive vier Hartholzspinnen (Ø 35 mm) und Schrauben

Extra: Bei Montage am Kombi-Modul ein Systembalken (Seite 12) zur Bodensicherung.

Extra: Bei Montage am GIGA-Turm ein Systembalken 188 zur Bodensicherung.

Der WINNETOO GIGA-Turm

Teil 3



Tipp: Das Knotenseil (Seite 27) bietet Sicherheit beim Aufstieg auf dem Klettersteg (Seite 21).

DER GIGA-TURM UND SEINE AUSBAUTEILE



Art. 1737
WINNETOO GIGA-Turm

Maße und Detail-Informationen zum GIGA-Turm finden Sie auf Seite 16.

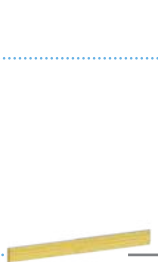

Art. 1703
Systembalken 188
13,95

3,6 x 8,8 x 188 cm, mit vier Vorbohrungen zur passgenauen Montage. Bedarf: Elf zusätzliche Balken für einen Sandkasten unter dem GIGA-Turm.



Art. 1740 Kombi-Modul
Art. 1701 Piratenschiff

Maße und Detail-Informationen zum Piratenschiff und zu dem für den Anbau notwendigen Kombi-Modul finden Sie auf Seite 19.



Art. 1702
Schrägbalken
4,4 x 8,8 x 103,3 cm
9,99

Kopfen abgechrägt, mit vier Vorbohrungen für die Befestigung.

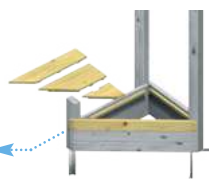

Art. 1705
Sandkastendeckel Pirat^A
3-teilig, mit Griffmulde
35,95

Schutzabdeckung aus Holz, mit Aufliegeleisten. Oberfläche fein gerillt, Brettstärke: 21 mm

Extra: pro Systembalken vier Systemschrauben (Seite 19) zur Befestigung.

Extra: pro Schrägbalken vier Systemschrauben (Seite 19) zur Befestigung.

Höhe des Sandkastens bei drei Lagen Systembalken: circa 26 cm. Sandbedarf: 2/3 voll, circa 0,67 cbm (1000 kg)

Höhe des Sandkastens unter dem Piratenschiff bei drei Lagen Schrägbalken: circa 26 cm. Sandbedarf: 2/3 voll, circa 0,07 cbm (105 kg)



Ein Wahnsinns-Spielhaus: Mit bis zu 16 Wänden, Fenstern und Türen kann der GIGA-Turm ausgebaut werden.



Tolle Ideen für kleine Turner und Kletterer ab Seite 28.

Schaukelbauteile
und tolle Spiel-Ideen
in der Übersicht:
ab Seite 22

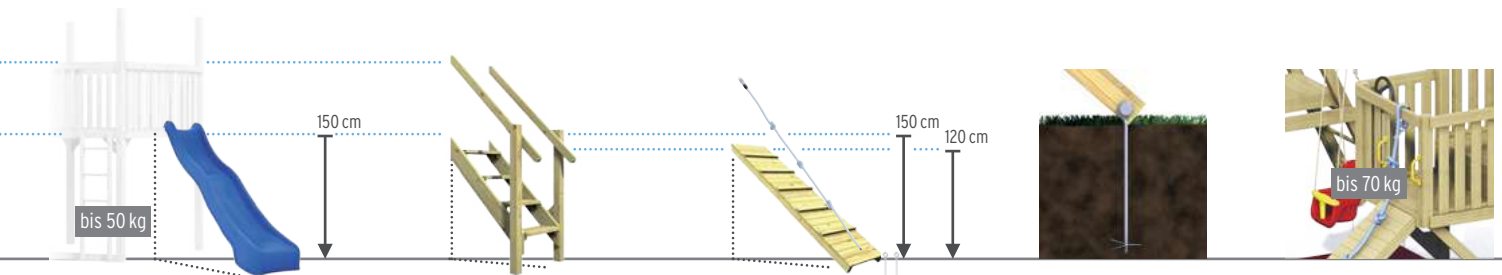

Art. 1697
Wellenrutsche 295 - Blau
Länge: 295 cm, Breite: circa 50 cm
159,00

Kunststoff. Für Podesthöhe von circa 150 cm. Ausladung bei Montagehöhe 150 cm: circa 245 cm

Gewicht: 16 kg. Die qualitativ hochwertige WINNETOO Rutsche ist durch die hohe Materialdichte besonders verwindungsstabil.

Art. 2868
Treppe 150 inklusive Handlauf^A
Breite: 87 cm
189,00

Für Podesthöhe 150 cm. Ausladung: circa 119 cm, Stufenbreite: 61 cm, Stufenstärke: 40 mm

Fixieren Sie die Treppe mit zwei Bodenankern SAFETY Plus (Seite 30) und am Turm mit zwei Systembalken 188 (Seite 20).

Art. 1667
Klettersteg inklusive Griffleisten
Länge: 228 cm, Breite: 50 cm
77,90

Für Podesthöhe von ca. 120 - 150 cm. Ausladung bei Montagehöhe 120 cm: 142 cm (Steg einkürzen); Ausladung bei Montagehöhe 150 cm: 179 cm

Fixieren Sie den Steg mit zwei Bodenankern eindrehabar (rechts).

Art. 1694
Bodenanker, eindrehabar verzinkt
10,95

Länge: circa 50 cm, inklusive Schneideteller und Befestigungsschraube

Nur für schwere, feste Böden. Sonst Bodenanker SAFETY (Seite 16) verwenden.

Art. 1680
Knotenseil farbig
41,90

Detail-Infos auf Seite 27.

Sicherheitstipp: Befestigen Sie an den Einstiegen bei der Leiter, der Rutsche oder dem Klettersteg ein Paar der Haltegriffe (Seite 31). Als Kletterhilfe für den Klettersteg dient das Knotenseil (befestigen Sie das Seil am Geländer oberhalb des Stegs); bitte ggf. zur Seilverlängerung die Knoten lösen. Bitte vergessen Sie auch nicht die Fallschutzmatten (Seite 31).

^ABausatz inklusive Schrauben

Die WINNETOO Schaukel-Bauteile

Teil 1



Mit den WINNETOO SCHAUKEL-BAUTEILEN bauen Sie eine Schaukelanlage an einen der zwei WINNETOO Türme an oder eine freistehende Spielanlage mit Schaukeln, Rutschen und Kletter-Ideen. Natürlich schreiben wir auch bei den WINNETOO Schaukel-Bauteilen die **VIELFALT** groß: Allein bei den einzelnen Schaukeln (ab Seite 28) haben Sie acht unterschiedliche zur Auswahl! Lernen Sie auf den folgenden fünf Seiten alle Möglichkeiten kennen.



Das A-Seitenteil ist das „Herzstück“ jeder Schaukelanlage.

„Start-Set“

Alle WINNETOO Bauelemente stellen wir Ihnen auch in der Planungsliste und -übersicht auf den Seiten 32 und 33 vor.

WWW.TRAUMGARTEN.DE/PLANER

„WOW - EIN RIESEN-DING!“
JETZT 3D ONLINE PLANEN!

SO GEHT DIE LEICHTE PLANUNG: 3D IM ONLINE-PLANER

Ruck, zuck und per Drag & Drop planen Sie direkt im Web-Browser Ihre Spielanlage oder sogar den ganzen Spielgarten mit Sandkasten, Reck & Co.! Schritt für Schritt „bauen“ Sie virtuell Ihr

Kinderparadies und vergessen Sie kein Bauteil: Selbst Schrauben, Bodenanker und die Fallschuttmatten planen Sie gleich mit! Selbstverständlich ist die Benutzung des ONLINE-Planers gratis und ohne Anmeldung und Verpflichtung möglich!



AUSWÄHLEN

AUSBAUEN

INFORMIEREN

ANSEHEN

DIE SCHAUKEL-BAUTEILE

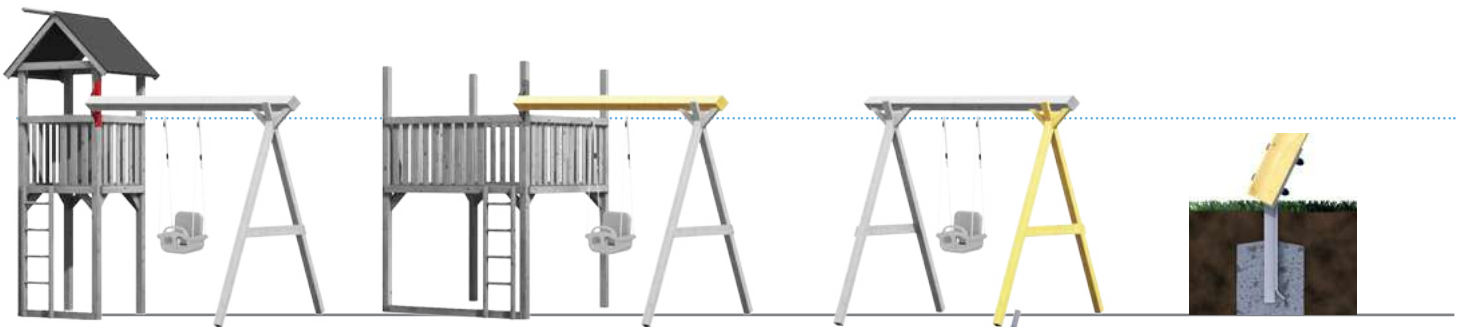

Art. 1652
WINNETOO Spielturn
Details zum Spielturn
finden Sie auf Seite 8.

Art. 1668
Schaukelbalken-Halter, rot
34,95
verzinkter Stahl, rot beschichtet,
Länge: circa 32 cm, inklusive
stabiler Befestigungsschrauben

Art. 1648
Schaukelbalken
46,90
9 x 9 cm, Länge: 290 cm

Art. 1647
A-Seitenteil ^A
84,90
Pfosten 9 x 9 cm,
Höhe: 248 cm, Fußabstand:
circa 223 cm, inklusive zwei
Streben und ein Querbrett

Art. 1724
Bodenanker für A-Seitenteil
22,95
inklusive Schrauben und Abdeck-
kappen; stabiler L-Anker für
das A-Seitenteil aus Stahl,
feuerverzinkt, Länge: circa 51 cm,
Stärke: 6 mm, zum Einbetonieren

Art. 1737
WINNETOO GIGA-Turn
Details zum GIGA-Turn
finden Sie auf Seite 16.

Die Montage an beide
Türme erfolgt durch den
Schaukelbalken-Halter.



Montage waagrecht oder
senkrecht an einen der zwei
Türme, einen Anbau oder ein
Piratenschiff.

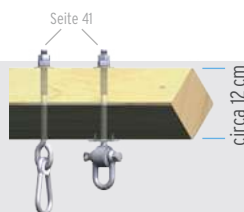

Die Stärke des um 45° gedrehten
Schaukelbalkens (Diagonale)
entspricht so der Stärke eines
Kantholzes von circa 12 x 12 cm.

Am oberen Ende wechselseitig
ausgeklinkt (stabile Passform
für den Schaukelbalken).

Bedarf:
2 Stück pro A-Seitenteil

Die WINNETOO Schaukel-Bauteile

Teil 2



KLETTERN
SCHAUKELN



KLETTERN
SCHAUKELN
RUTSCHEN

Eine komplette Traum-Spielanlage. Davon träumt doch jedes Kind ...

DIE SCHAUKEL-BAUTEILE

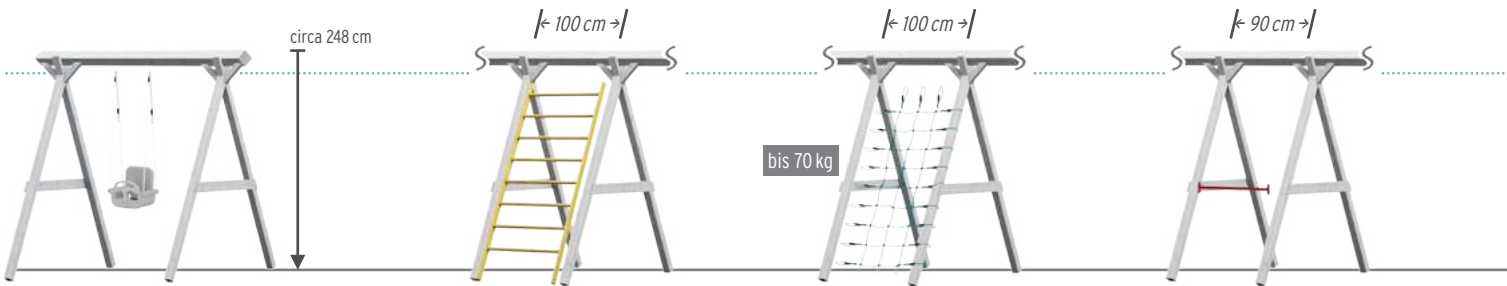

Art. 1648
Schaukelbalken

Art. 1647
A-Seitenteil

Maße und Detail-Informationen zu den „Herzstücken“ der Schaukel-Bauteile auf Seite 23.

Art. 1651
Sprossenwand
100 x 245 cm
125,00

vormontiert, inklusive acht Hartholzsprossen Ø 35 mm

Art. 1683
Kletternetz
Breite: 100 cm*
129,00

*(Maß zwischen den Pfosten) in der Breite durch Metallösen nachstellbar, Masche: circa 25 x 25 cm

Art. 1684
Reckstange 90 - rot
Breite: 90 cm, Ø circa 33 mm
33,95

Stahlrohr, pulverbeschichtet. Zur Befestigung verwenden Sie die beiliegenden Schrauben

Unsere umfangreiche Schaukel-auswahl stellen wir Ihnen auf der nächsten Doppelseite vor.

Die Sprossenwand und das Kletternetz haben jeweils ein Pfostenzwischenmaß von 100 cm und können gegenüberliegend kombiniert werden. Sprossenwand oder Kletternetz nicht gegenüber von einer Reckstange (rechts) montieren!

Infos zur Reckstange, siehe Seite 28.

Bitte vergessen Sie für diese drei Kletterideen nicht die Fallschutzmatten (siehe Seite 31, Schutzmatten ggf. doppelt verlegen).

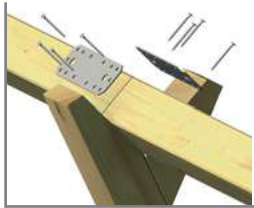

Tipp zur Verlängerung Ihrer Spielanlage: Verbinden Sie zwei Schaukelbalken auf einem A-Seitenteil mit zwei handelsüblichen Holzverbindern.

Tipp für die Sprossenwand (siehe rechte Bildhälfte): Die Sprossenwand können Sie auch senkrecht am Spielturm montieren. Verankern Sie einen senkrechten Schaukelbalken mit zwei Bodenankern SAFETY (Seite 16) - unbedingt einbetonieren.



Leider nur etwas für größere Gärten: Ein GIGA-Turm mit einer Schaukel- und Kletteranlage.

bis 50 kg



Art. 1697
Wellenrutsche 295 - blau
Länge: 295 cm, Breite: circa 50 cm
159,00

Kunststoff. Für Podesthöhe von circa 150 cm. Ausladung bei Montagehöhe 150 cm: circa 245 cm. Gewicht: 16 kg

Art. 1650
Plattform 150^A
Podesthöhe: circa 150 cm
109,00

vormontiert, Höhe: 150 cm, Breite: 60 cm, inklusive Leiter und Haltestange am Rutschausstieg, Bodenbretter 21 mm, fein geriffelt

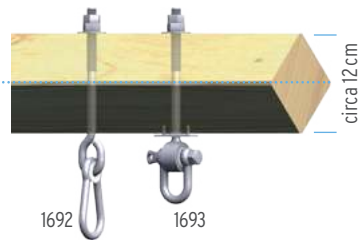

Art. 1692
Schaukelhaken (Standard)
6,99

Metall, verzinkt, mit Kunststofflager und Karabiner-Befestigung

Art. 1693
Schaukelhaken SAFETY
12,95

Metall, verzinkt, mit Arretierungsdornen, Schüssel mit Sicherheitsverschraubung, Langzeit-Kunststofflager

Die Haken stehen für Schaukelbalken von maximal 12 cm Stärke (im Durchmesser) zur Verfügung. Der Schaukelhaken SAFETY ist die Wahl für die noch sicherere Verbindung.

Die qualitativ hochwertigen WINNETOO Rutschen sind durch die hohe Materialdicke besonders verwindungsstabil.

Sicherheitstipp: Befestigen Sie am Einstieg bei der Leiter ein Paar der Haltegriffe (siehe Seite 31).



^ABausatz inklusive Schrauben

Die WINNETOO Schaukel-Bauteile

Teil 3



Einen Babysitz für Kleinkinder gibt es in zwei Varianten.

Befestigen Sie einen separat zu erwerbenden Reifen nach Wunsch am Seilset.

DIE SCHAUKEL-BAUTEILE



Zur Aufhängung dieser Schaukeln und Kletterideen benötigen Sie einen (= ①) oder zwei (= ②) der Schaukelhaken von Seite 25.

Art. 1671
Schaukelsitz (②)
farbig
20,95

Kunststoff,
Sitzfläche mit
Softkanten,
44 x 17 x 8,5 cm

Art. 1726
Schaukelsitz (②)
Holz
25,95

Sitzfläche mit
14 mm-Rundkanten,
44 x 17,5 cm

Art. 1673
Babysitz (②)
mehrfarbig
43,90

Kunststoff, Breite:
35 cm, Lehne:
40 cm hoch, mit
T-Sicherung und
Rückhaltgurt

Art. 1674
Babysitz Vario (②)
mehrfarbig
62,90

Kunststoff, 46 x 44 cm,
Lehne in zwei Stufen
einstellbar, mit
herausnehmbarem
T-Sicherung und
Rückhaltgurt

Alle Schaukeln sind in ihrer Seillänge höhenverstellbar für maximale Schaukelbalkenhöhe (Oberkante) von 250 cm.

Diese Babysitze sind nur für Kinder von 9 bis 36 Monaten geeignet.



Der Schaukel-Klassiker aus rotem Kunststoff ist auch aus Holz erhältlich.



Die Tellerschaukel.



Die Strickleiter wird mit zwei Schaukelhaken, das Knotenseil mit einem Schaukelhaken befestigt. Die Haltegriffe finden Sie auf Seite 31.



bis 140 kg*

Art. 1982
Seilset für
Reifenschaukel (2)
49,90

Seilset ohne Reifen,
höhenverstellbar,
Ringe und Stellachten
aus verzinktem Stahl



bis 70 kg

Art. 1678
Holztrapez mit Ringen (2)
farbig
20,95

Griffstange aus
Hartholz Ø 35 mm,
Breite: 58 cm,
Kunststoffgriffe
in handlicher
Dreiecksform



bis 70 kg

Art. 1675
Tellerschaukel (1)
farbig
32,95

Kunststoff,
Sitz: Ø 28 cm



bis 70 kg

Art. 1680
Knotenseil (1)
farbig
41,90

grifffreundlich,
Ø 26 mm, drei feste
Knoten zum Hangeln
und Klettern

Länge: circa 200 cm



bis 70 kg

Art. 1681
Kletterseil (1)
29,95

grifffreundlich,
Ø 26 mm

Länge: circa 240 cm

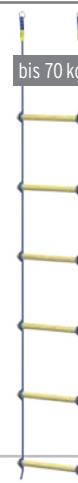

bis 70 kg

Art. 1682
Strickleiter (2)
38,95

sechs Hartholz-
sprossen, fest
verknötet, Ø 35 mm,
Breite: circa 40 cm

Länge: circa 210 cm

Alle Schaukeln/Schwingelemente sind in ihrer Seillänge höhenverstellbar für maximale Schaukelbalkenhöhe (Oberkante) von 250 cm.

Diese drei Kletterideen können Sie auch am Vielzweckbalken (Seite 28) befestigen.

*Belastung:
140 kg abzüglich
Reifengewicht

Das WINNETOO Spiel-Zubehör

Teil 1



Eine von vielen Bauvarianten mit dem Vielweckbalken.

Hier geht's hinauf, dort hinunter, dort um die eigene Achse. Klettersteine, Feuerwehr- und Reckstange passen optisch gut zusammen.

SPIEL & SPASS MIT WINNETOO

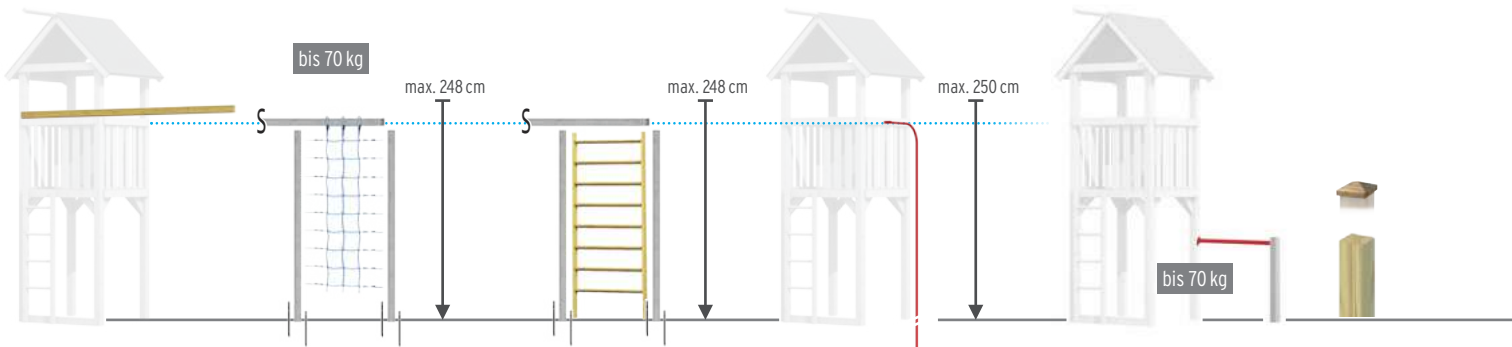

Art. 1664
Vielweckbalken
58 x 90 mm, Länge: 290 cm
35,95

Inklusive Schrauben für die Befestigung an einem Turm oder von zwei Vielweckbalken untereinander

Art. 1683
Kletternetz
Breite: 100 cm*
129,00

*(Maß zwischen den Pfosten) in der Breite durch Metallösen nachstellbar, Masche: circa 25 x 25 cm

Art. 1651
Sprossenwand
100 x 245 cm
125,00

vormontiert, inklusive acht Hartholzsprossen Ø 35 mm

Art. 1718
Feuerwehrstange - rot
Höhe gesamt: 280 cm
99,90

Stahlrohr, verzinkt und rot beschichtet, Ø 33 mm, max. 250 cm über dem Boden, Rest zur Befestigung im Erdreich, Wandabstand: circa 60 cm

Art. 1684
Reckstange 90 - rot
Breite: 90 cm, Ø circa 33 mm
33,95

Stahlrohr, pulverbeschichtet. Zur Befestigung verwenden Sie die beiliegenden Schrauben

Art. 0143
Pfosten
9 x 9 x 240 cm
13,95

Art. 0131
Pfostenkappe 90 Holz, schichtverleimt
4,99

Verschiedenste Montagestellen sind möglich. Bitte beachten Sie hierzu die Aufbauanleitung.

Die senkrechten Vielweckbalken befestigen Sie mit einem Bodenanker SAFETY Plus oder den Bodenankern SAFETY im Boden. Die Bodenanker finden Sie neben den zwei Türmen auf Seite 8 oder 16.

Zum Einbetonieren ins Erdreich (mit gespreizter Aufnahme für die optimale Bodenbefestigung).

Die Schrauben für die Befestigung liegen bei.

Montieren Sie die Reckstange an einem im Boden verankerten Pfosten und am Turm (siehe oben).

Weitere Ideen zur Montage finden Sie auf Seite 24.

Die Pfostenkappe (Tipp: bunt anmalen) verwenden Sie auch für die Pfostenüberstände am Anbau oder Kombi-Modul.

Bitte vergessen Sie nicht die Fallschuttmatten (siehe Seite 31, Schuttmatten ggf. doppelt verlegen).



Nicht nur kleine Klabauertmänner, auch Klabauterfrauen haben Spaß, das Steuer zu übernehmen.



Untiefen voraus? Kapitän und Steuermann kurbeln schnell am drehbaren Steuerrad!



Kindgerecht bunt: Die farbigen WINNETOO Wände und das Spielzubehör.



Art. 1685
Klettersteine - rot
5er-Set
33,95

Vollkunststoff,
verschiedene Stein-
formen und -größen

Die Oberfläche ist
angeraut für sicheren
Griff und Halt.

inklusive Schrauben



Art. 1727
Steuerrad -
farbig
27,95

Kunststoff, mit
kindgerechten
Griffen, drehbar

Ø 35 cm

inklusive Schrauben



Art. 4202
Lenkrad -
farbig
24,95

Kunststoff,
drehbar, mit Hupe

Ø 30 cm

inklusive Schrauben



Art. 4255
Steuerrad -
farbig
32,95

Kunststoff, mit
kindgerechten
Griffen, drehbar

Extragroß: Ø 47,5 cm

inklusive Schrauben



Art. 1688
Lenkrad -
farbig
17,95

Kunststoff,
drehbar

Ø 30 cm

inklusive Schrauben



Art. 4267
Fernrohr mit Spiel-
kompass - mehrfarbig
32,95

Kunststoff, inklusive
Halterung; dreh-
und schwenkbar

Länge circa 29 cm

inklusive Schrauben



Art. 4256
Doppelfernrohr -
mehrfarbig
32,95

Kunststoff, inklusive
Halterung;
schwenkbar

inklusive Schrauben

Das WINNETOO Spiel-Zubehör

Teil 2



SPIEL & SPASS MIT WINNETOO



Art. 4204
Flaggenset Boys
20,95

2 Flaggen à 60 x 45 cm,
leichtgewichtiges Polyester-
garn-Gewebe, inklusive eingenähten
Schlaufen für die horizontale und
vertikale Befestigung

Art. 4205
Flaggenset Girls
20,95

2 Flaggen à 60 x 45 cm,
leichtgewichtiges Polyester-
garn-Gewebe, inklusive eingenähten
Schlaufen für die horizontale und
vertikale Befestigung



Art. 1690
Boxsack - rot
49,90

kunststoffbeschichteter
Stoff, Ø 22 cm, Länge: 110 cm,
für eine separat erhältliche
Holzspanfüllung (25 Liter),
Synthetik-Seil in Hanf-Optik



Extra: ein Schaukelhaken zur Befestigung (Seite 25).

Unser Tipp: Einen Platz für eine Fahne findet man immer an einem WINNETOO Turm. Oder bauen Sie aus einem Rundholz einen eigenen Fahnenmast; die Fahne wird dort einfach mit ihren Laschen angenagelt, ein paar Schnüre sorgen optisch „für die Takelage“.

Höhenverstellbar für maximale Schaukelbalken-
höhe (Oberkante) von 250 cm. Montieren Sie den Boxsack am Viel-
zweckbalken (Seite 28) oder am Schaukelbalken (Seite 23).



Art. 1689
Basketballkorb
41,90

lackiertes Rundrohr,
ohne Schrauben,
inklusive farbigem Netz,
Korb: Ø 45 cm

Extra: zur Montage vier Systemschrauben
(Seite 11 oder Seite 19).

FÜR DIE SICHERHEIT!



Die Sicherheit Ihrer Kinder liegt uns sehr am Herzen. Haltegriffe und Fallschutzmatten sind nur ein kleiner Teil unseres Sicherheitskonzeptes. Beachten Sie deshalb auch unsere Aussagen zum Thema Sicherheit in der Aufbauanleitung (auch vorab im Internet).



Art. 1696
Haltegriffe - gelb
Kunststoff
2er-Set
10,95

Länge: circa 25 cm, mit zwei
Schraubensätzen für die
Sicherheit an allen Stellen

Art. 3113
WINNETOO PRO
Edelstahlgriffe,
2er-Set
36,95

Länge: 37,5 cm, mit zwei
Schraubensätzen für die
Sicherheit an allen Stellen

Fallschutzmatte
je 50 x 50 cm
Art. 1691
Stärke: **30 mm**, bis
Fallhöhe 110 cm **19,95**

Art. 1698
Stärke: **45 mm**, bis
Fallhöhe 160 cm **32,95**

1. Satz: 6-Kant Holz-
schrauben für die
Befestigung an Pfosten

1. Satz: 6-Kant Holz-
schrauben für die
Befestigung an Pfosten

Falldämpfendes Gummi-
Granulat, Oberseite
rötlich-braun eingefärbt

2. Satz: Schlossschrauben
für die Befestigung an
den Brüstungsbrettern
(Balkon, Türen, etc.)

2. Satz: Schlossschrauben
für die Befestigung an
den Brüstungsbrettern
(Balkon, Türen, etc.)

Generell: Der Boden unter
den Spielgeräten sollte
weich und „fallfreundlich“
sein. Es gilt beim schüt-
zenden Belag: Je dicker,
desto besser.

Die WINNETOO Bauteile-Übersicht



Der Spielturm

Ab Seite 6

Das schlanke „Start-Set“ zum Ausbauen

1652 ^A	WINNETOO Spielturm ^C , FSC ^{®D}	113 x 113 x 350 cm	319,00	
1695 ^A	Bodenanker SAFETY	(2er-Set)	17,95	
1719 ^A	Bodenanker SAFETY Plus		20,95	
1655 ^A	Holzdach ^C		94,90	
1656 ^A	Giebel ^C	(2er-Set)	47,90	
4266 ^A	Dach, pflegeleicht, grün		155,00	
4265 ^A	Giebel, pflegeleicht, gelb	(2er-Set)	64,90	
2862	Holzdach ^C Hex-Hex, FSC ^{®D}	154 x 119 x 54 cm	155,00	
2866	Holzboden ^C für Spielturm, FSC ^{®D}	105 x 105 x 7 cm	51,90	
2864	Veranda, klein ^C , inkl. Boden, FSC ^{®D}	72 x 113 x 69 cm	99,90	
2863	Veranda, groß ^C , inkl. Boden, FSC ^{®D}	115 x 113 x 154 cm	229,00	
2865	Tisch mit Bänken ^C , FSC ^{®D}	93 x 67 x 58 cm	31,95	
1653 ^A	Anbau ^C , FSC ^{®D}	101 x 113 x 290 cm	209,00	
1654 ^A	Balkon ^C , FSC ^{®D}	71 x 113 x 89 cm	169,00	
1701 ^A	Piratenschiff ^C , FSC ^{®D}	86 x 113 x 231 cm	189,00	
1666 ^A	Brüstung ^C , FSC ^{®D}	98 x 80 cm	38,95	
1665 ^A	Holzleiter ^C , FSC ^{®D}	40 x 150 cm	46,90	
2860	Türwand ^C Hex-Hex, FSC ^{®D}	90 x 139 cm	129,00	
2861	Fensterwand ^C Hex-Hex, FSC ^{®D}	90 x 139 cm	115,00	
4257 ^A	Wandelement ^C , FSC ^{®D}	90 x 138 cm	66,90	
4258 ^A	Fensterwand ^{B,C} , FSC ^{®D} , mit Klappläden	90 x 138 cm	77,90	
4259 ^A	Türwand ^{B,C} , FSC ^{®D} , mit Klapptüren	90 x 138 cm	82,90	
4260 ^A	Wand, pflegeleicht, rot	90 x 138 cm	109,00	
4261 ^A	Wand, pflegeleicht, grün	90 x 138 cm	109,00	
4262 ^A	Wand, pflegeleicht, grün	90 x 79 cm	64,90	
4263 ^A	Fensterwand, pflegeleicht, rot	90 x 138 cm	115,00	
4264 ^A	Türwand, pflegeleicht, gelb	90 x 138 cm	115,00	
1708 ^A	Blumenkasten ^C , FSC ^{®D}	62 x 12 x 9 cm	15,95	
1663	Systembalken ^C , FSC ^{®D} + 4 Systemschrauben Art. 1670	3,6 x 8,8 x 98 cm	6,99	
1670	Systemschraube, 12er-Set	(verzinkt)	9,49	
1704 ^A	Holzbrücke 180 ^C	180 x 113 x 89 cm	199,00	
1709 ^A	Hängebrücke 180 ^B , grün	180 x 98 x 89 cm	259,00	
1703	Systembalken 188 ^C , FSC ^{®D} + 4 Systemschr. Art. 1670	3,6 x 8,8 x 188 cm	13,95	
1663	Systembalken ^C , FSC ^{®D} + 4 Systemschrauben Art. 1670	3,6 x 8,8 x 98 cm	6,99	
1706 ^A	Sandkastendeckel Turm ^C		54,90	
1702	Schrägbalken ^C + 4 Systemschrauben Art. 1670	4,4 x 8,8 x 103,3 cm	9,99	
1705 ^A	Sandkastendeckel Pirat ^C		35,95	
1697 ^A	Wellenrutsche 295 - blau ¹		159,00	
2868 ^A	Treppe ^C , FSC ^{®D} inklusive Handlauf	87 x 150 (230) cm	189,00	
1667	Klettersteg, FSC ^{®D} inklusive Griffleisten ^C	50 x 228 cm	77,90	
1694 ^A	Bodenanker eindrehabar		10,95	
1680	Knotenseil ^{1 2}		41,90	

Der GIGA-Turm

Ab Seite 14

Das riesige „Start-Set“ zum Ausbauen

1737 ^A	WINNETOO GIGA-Turm ^C , FSC ^{®D}	203 x 203 x 290 cm	499,00	
1695 ^A	Bodenanker SAFETY	(2er-Set)	17,95	
1719 ^A	Bodenanker SAFETY Plus		20,95	
1738 ^A	GIGA-Dach mit Plane, FSC ^{®D}	inklusive Holzgerüst	179,00	
1765 ^A	GIGA-Holzdach ^C , FSC ^{®D}		339,00	
4199 ^A	GIGA-Pulldach ^C , FSC ^{®D}		319,00	
1740 ^A	Kombi-Modul ^C , FSC ^{®D}	113 x 14,5 x 290 cm	109,00	
1653 ^A	Anbau ^C , FSC ^{®D}	101 x 113 x 290 cm	209,00	
1654 ^A	Balkon ^C , FSC ^{®D}	71 x 113 x 89 cm	169,00	
1701 ^A	Piratenschiff ^C , FSC ^{®D}	86 x 113 x 231 cm	189,00	
1666 ^A	Brüstung ^C , FSC ^{®D}	98 x 80 cm	38,95	
2860	Türwand ^C Hex-Hex, FSC ^{®D}	90 x 139 cm	129,00	
2861	Fensterwand ^C Hex-Hex, FSC ^{®D}	90 x 139 cm	115,00	
4257 ^A	Wandelement ^C , FSC ^{®D}	90 x 138 cm	66,90	
4258 ^A	Fensterwand ^{B,C} , FSC ^{®D} , mit Klappläden	90 x 138 cm	77,90	
4259 ^A	Türwand ^{B,C} , FSC ^{®D} , mit Klapptüren	90 x 138 cm	82,90	
4260 ^A	Wand, pflegeleicht, rot	90 x 138 cm	109,00	
4261 ^A	Wand, pflegeleicht, grün	90 x 138 cm	109,00	
4262 ^A	Wand, pflegeleicht, grün	90 x 79 cm	64,90	
4263 ^A	Fensterwand, pflegeleicht, rot	90 x 138 cm	115,00	
4264 ^A	Türwand, pflegeleicht, gelb	90 x 138 cm	115,00	
1708 ^A	Blumenkasten ^C , FSC ^{®D}	62 x 12 x 9 cm	15,95	
1703	Systembalken 188 ^C , FSC ^{®D} + 4 Systemschr. Art. 1670	3,6 x 8,8 x 188 cm	13,95	
1670	Systemschraube, 12er-Set	(verzinkt)	9,49	
1704 ^A	Holzbrücke 180 ^C , FSC ^{®D}	180 x 113 x 89 cm	199,00	
1665 ^A	Holzleiter ^C , FSC ^{®D}	40 x 150 cm	46,90	
1663	Systembalken ^C , FSC ^{®D} + 4 Systemschrauben Art. 1670	3,6 x 8,8 x 98 cm	6,99	
1703	Systembalken 188 ^C , FSC ^{®D} + 4 Systemschr. Art. 1670	3,6 x 8,8 x 188 cm	13,95	
1702	Schrägbalken ^C , FSC ^{®D} + 4 Systemschr. Art. 1670	4,4 x 8,8 x 103,3 cm	9,99	
1705 ^A	Sandkastendeckel Pirat ^C		35,95	
1697 ^A	Wellenrutsche 295 - blau ¹		159,00	
2868 ^A	Treppe ^C , FSC ^{®D} inklusive Handlauf	87 x 150 (230) cm	189,00	
1667	Klettersteg, FSC ^{®D} inklusive Griffleisten ^C	50 x 228 cm	77,90	
1694 ^A	Bodenanker eindrehabar		10,95	
1680	Knotenseil ^{1 2}		41,90	

LIEBER ONLINE PLANEN
ALS LISTEN LESEN?





Die Schaukel-Bauteile Ab Seite 22

zum Ausbauen oder für freistehende Anlagen

1668 ^A	Schaukelbalken-Halter - rot		34,95
1648	Schaukelbalken ^C , FSC ^{®D}	8,8 x 8,8 x 290 cm	46,90
1647 ^A	A-Seitenteil ^C	(mit zwei Streben)	84,90
1724 ^A	Bodenanker	für A-Seitenteil	22,95
1651 ^A	Sprossenwand ^C	100 x 250 cm	125,00
1683	Kletternetz ²	100 x 250 cm	129,00
1684 ^A	Reckstange 90 - rot ⁶		33,95
1697 ^A	Wellenrutsche 295 - blau ¹		159,00
1650 ^A	Plattform 150 ^C	Höhe: 150 cm	109,00
1692	Schaukelhaken	(Standard)	6,99
1693	Schaukelhaken SAFETY		12,95
1671	Schaukelsitz - farbig ² ²		20,95
1726	Schaukelsitz - Holz ² ²		25,95
1673	Babysitz - mehrfarbig ² ² ⁷		43,90
1674	Babysitz Vario - mehrfarbig ² ² ⁷	(verstellbar)	62,90
1982	Seilset für Reifenschaukel ² ⁴	Selbstmontage-Set, o. Reifen	49,90
1678	Holztrapez mit Ringen - farbig ² ²		20,95
1675	Tellerschaukel - farbig ² ²		32,95
1680	Knotenseil ¹ ²		41,90
1681	Kletterseil ¹ ²		29,95
1682	Strickleiter ² ²		38,95

Wichtig: Zur Befestigung benötigen Sie einen (= ¹) oder zwei (= ²) Schaukelhaken Standard (Art. 1692) oder SAFETY (Art. 1693), siehe Seite 25.

Das Spiel-Zubehör Ab Seite 28

Klettern, turnen, spielen und vieles mehr

1664 ^A	Vielzweckbalken ^C , FSC ^{®D}	5,8 x 9 x 290 cm	35,95
1683	Kletternetz ²	100 x 250 cm	129,00
1651 ^A	Sprossenwand ^C , FSC ^{®D}	100 x 250 cm	125,00
1718 ^A	Feuerwehrstange - rot ⁶	Länge: 280 cm	99,90
1684 ^A	Reckstange 90 - rot ⁶		33,95
0143	Pfosten ^C (senkrechte Stütze), FSC ^{®D}	9 x 9 x 240 cm	13,95
1884	Träger Erdverbau aus Stahl	für Art. 0143, mit Montagefuß	25,95
0131	Pfostenkappe 90 - Holz ^C , FSC ^{®D}		4,99
1685 ^A	Klettersteine - rot ²	(5er-Set)	33,95
1727 ^A	Steuerrad - farbig		27,95
4202 ^A	Lenkrad mit Hupe - farbig		24,95
4255 ^A	Steuerrad - farbig, extragroß		42,95
1688 ^A	Lenkrad - farbig		17,95
4256 ^A	Doppelfernrohr - mehrfarbig		32,95
4267 ^A	Fernrohr mit Spielkompass - mehrfarbig		32,95
4204	Flaggenset Boys (Pirat/Wikinger)	2 St. à 60 x 45 cm	20,95
4205	Flaggenset Girls (Schloss/Einhorn)	2 St. à 60 x 45 cm	20,95
1690	Boxsack - rot ¹	(für Holzspan-Füllung)	49,90
1689	Basketballkorb ^{+4 Systemschrauben Art. 1670}		41,90
1670	Systemschraube, 12er-Set	(verzinkt)	9,49

**WER UNTER
TRAUMGARTEN.DE PLANT
„ÜBERSIEHT“ KEIN BAUTEIL!**



Für die Sicherheit! Seite 31

Kleine Helfer für sicheren Halt und für den Fall des Falles

1696 ^A	Haltegriffe - gelb	(2er-Set)	10,95
3113 ^A	Edelstahlgriffe	(2er-Set)	36,95
1691	Fallschutzmatte bis Fallhöhe 110 cm	50 x 50 x 3,5 cm	19,95
1698	Fallschutzmatte bis Fallhöhe 160 cm	50 x 50 x 4,5 cm	32,95
1680	Knotenseil ¹ ²	als Griffseil am Klettersteg	41,90

Bitte beachten Sie schon bei der Planung die Sicherheitshinweise zu den einzelnen Bauteilen in der WINNETOO Montageanleitung!

Bitte beachten Sie unsere Hinweise zur Alters- und Gewichtsbeschränkung! WINNETOO ist für den privaten Gebrauch und grundsätzlich **für Kinder von 3 bis 14 Jahren** geeignet. Abweichend hiervon gelten für diese speziell gekennzeichneten Artikel folgende Hinweise:

¹ bis 50 kg ² bis 70 kg ³ bis 100 kg ⁴ bis 140 kg ⁵ bis 300 kg ⁶ nur in Verbindung mit dem WINNETOO System ⁷ für Kinder von 9 bis 36 Monaten

Tore, Sandkästen, Schaukeln & Co.



Lärche

TOOOOR!

WINNETOO Klettertor

aus europäischem Lärchenholz

Seitenwand, Leiter- und Hangelgestell vormontiert, inklusive fünf roter Klettersteine, Breite: 240 cm, Höhe: 209 cm, Tiefe: 52 cm, Wangen: 58 x 88 mm, Tornetz: geknüpft, inklusive Befestigungsleine für das Netz, ohne Bodenbefestigung (Bedarf: z. B. 4 x Art. 1719, Seite 32), max. Gewichtsbelastung: 50 kg für die Klettersteine; gesamt 140 kg

Art. 1245

Europäisches Lärchenholz

319,00



RIIIEESIG!

Sandbedarf: 2/3 voll,
circa 0,72 cbm (1080 kg)



Lärche

Art. 2700

BE0 4-Eck-Maxi-Sandkasten aus europäischem Lärchenholz^A

Maße: 200 x 200 cm, Höhe: 31 cm, Profile: 22 mm, massive Sitzbretter 14 x 194 cm

259,-

Art. 2701

Abdeckung für BE0 Maxi-Sandkasten aus europäischem Lärchenholz,
Brettstärke: 18 mm

129,-

WINNETOO

Spielreck, 2er-Set

Europäisches Lärchenholz

Art. 1246 129,-

Breite: 203 cm, Höhe: 155 cm
(Platzbedarf inklusive
Fallräume: 203 x 304 cm),
Pfostenstärke: 88 x 88 mm,
Stangen aus verzinktem,
rot lackiertem Stahl,
Breite 90 cm, Ø 32 mm,
Reckstangenhöhe variabel
bis maximal 145 cm

Extra: drei Bodenanker zum
Einbetonieren der Pfosten:

Art. 1884

Träger Erdverbau
aus Stahl, mit langem
Montagefuß zur
zeitsparenden Justage

25,95



Lärche

Schön und praktisch: Die Führungsrinnen sehen klasse aus und erleichtern das Ausrichten des Pfostens. Die Ziernuten auf den Frontseiten unterstreichen die wertige Ausführung.



Lärche



Sandbedarf: 2/3 voll,
circa 0,3 cbm (450 kg)



Art. 1249
BEO Sandkasten
129,-

aus Europäischem Lärchenholz, natur,
Steck-Bausatz, Ø 174 cm, Höhe: 30 cm,
Sitzflächen: 14 x 87 cm, Brettstärke: 20 mm



Sandbedarf: 2/3 voll,
circa 0,33 cbm (495 kg)



Art. 0419
INGAR Sandkasten
84,90

Steck-Bausatz, Nadelholz, kesseldruck-
imprägniert, Ø 192 cm, Höhe: 31 cm, Sitz-
flächen: 14 x 98 cm, Brettstärke: 20 mm



Art. 0418
Schutzhaube (für INGAR und BEO)
21,95

Material: PE-Folie, Blau. Inklusive
stabilem Gummizug zur Befestigung



**SONNENGESCHÜTZT
SPIELEN!**



Art. 0813
MORITZ Sandkasten^A mit Dach
125,-

Dach: PE-Folie (Blau), 134 x 134 cm, Höhe: 162 cm, Wandstärke: 28 mm

Hinweis: Trotz hoher Qualität sind Farbveränderungen des Daches durch UV-Einstrahlung nicht vermeidbar.

Sandbedarf: 2/3 voll,
circa 0,27 cbm (405 kg)



Art. 1628
MORITZ Kombi-Set
47,90

montiert, 5-teilig, 134 x 134 cm, Brettstärke: 16 mm
Das Kombi-Set ist Sitzbank, Spieltisch und Holzabdeckung und vieles mehr.



Art. 1021
Sitzecke für MORITZ
8,99

fertig montiert, 72 x 28 cm, Brettstärke: 20 mm
Hinweis: Bis zu vier Sitzecken pro MORITZ einbaubar.
Beim Einbau von Sitzecken passt das Kombi-Set nicht.



Die zwei WINNETOO Massivholz-Doppelschaukeln bieten auch im Detailvergleich beste Qualität!

Die massiven Schaukelbalken zum Beispiel sind um 45° gedreht verbaut.

So entspricht der Durchmesser an der entscheidenden Stelle, über den Schaukeln, einem Durchmesser von 12 cm!



Lust auf Abwechslung? Anstelle der zwei Standard-Schaukelsitze bieten wir noch eine Menge: Vom Babysitz bis zum Trapez oder zur Tellerschaukel (Übersicht der Schaukeln auf Seite 26/27 und auf Seite 32/33).



Art. 1980
WINNETOO Massivholz-Doppelschaukel[®]
209,-

Breite: 290 cm, Tiefe: 222 cm, Höhe: 248 cm,
Kantholz: 9 x 9 cm, inklusive zwei Schaukeln^A



Art. 1979
WINNETOO Massivholz-Doppelschaukel mit Podest[®]
339,-

Breite: 359 cm, Tiefe: 222 cm, Höhe: 248 cm, Kantholz:
9 x 9 cm, inklusive zwei Schaukeln^A, ohne Rutsche
(siehe rechts)



Podest-
höhe: 150 cm

bis 50 kg

Art. 1673,
Seite 26

Art. 1697
Wellenrutsche 295 - Blau
159,-

Kunststoff. Länge: 295 cm,
Breite: circa 50 cm

Gewicht: 16 kg. Die qualitativ hochwertige
WINNETOO Rutsche ist durch die hohe
Materialdichte besonders verwindungsstabil.

Die WINNETOO Massivholz-Doppelschaukeln erhalten Sie ohne Bodenbefestigung
(Bedarf pro A-Seitenteil: 2 x Art. 1724, Bodenanker für A-Seitenteil, siehe Seite 23)

Lärche



Art. 1248



Art. 1247
WINNETOO Picknicktisch für Kinder[®]
64,90



Holzbauteile aus europäischem Lärchenholz
Maße: 89 x 89 cm, Höhe: 50 cm, Sitzhöhe: 28 cm,
Sitzfläche: 18 x 89 cm, Tischfläche: 37 x 89 cm,
Brettstärke: 18 mm, max. Gewichtsbelastung: 40 kg pro Sitz

Art. 1248
WINNETOO Picknicktisch für Jugendliche[®]
115,00



Holzbauteile aus europäischem Lärchenholz
Maße: 119 x 115 cm, Höhe: 61 cm, Sitzhöhe: 34,5 cm,
Sitzfläche: 24,5 x 119 cm, Tischfläche: 49,5 x 119 cm,
Brettstärke: 22 mm, max. Gewichtsbelastung: 50 kg pro Sitz

Lärche



Art. 1247



Die leichtgewichtigen Picknicktische bieten das Plus an Sicherheit: Durch die Schrägstellung der Tischbeine haben die Picknicktische auch bei einseitiger Belastung eine hohe Standfestigkeit.

Das WINNETOO PRO System

WINNETOO PRO: Für alle öffentlichen Bereiche, zum Beispiel für Gaststätten,
Hotels, Pensionen, Vereinsheime, Sportplätze, Ferienanlagen, Jugendherbergen,
Kindergärten / -tagesstätten, Grundschulen, Wohnungsgemeinschaften u. v. m.

WINNETOO PRO - Anlage 13



WINNETOO PRO - Anlage 1^A



WINNETOO PRO - Anlage 15



Hinweis zu den Fotos aus diesem Katalog: Die von uns hier gezeigten Objekte zeigen in wenigen Einzelfällen individuelle Aufbauvarianten, deren Freigabe im Ermessen eines Spielplatz- und Spielgeräteprüfers vor Ort liegen. Bitte beachten Sie, dass Sie bei Übernahme einer Anlage von einem Foto, sofern es sich nicht um eine von uns konzipierte und offiziell zertifizierte Anlage handelt - **unbedingt vor dem Kauf Rücksprache mit einem Sachkundigen halten, der anschließend die Anlage betreut und mit dem Prüfer Ihrer Spielanlage und Ihres Spielplatzes.**



WINNETOO, das aktive Spielsystem, ist im privaten Bereich seit Jahren sehr erfolgreich und beliebt. WINNETOO PRO - das System für den **ÖFFENTLICHEN BEREICH** - ist nach den Anforderungen der **DIN EN 1176** gefertigt. Diese gesetzliche Norm regelt die Anforderungen für Spielgeräte im öffentlichen Spiel- und Wohnumfeld. Wer beim Aufbau und der Wartung alle weiteren gesetzlichen Bestimmungen beachtet, der hat somit juristisch alles getan, damit ihn in der Regel kein Verschulden trifft, wenn es zu einem Unfall auf der frei zugänglichen Spielanlage kommt. Wichtig: Auch frei zugängliche Spielanlagen vor Mehrfamilienhäusern, vor Geschäften und vor allem vor Hotels und Restaurants gelten als öffentliche Spielanlagen (ggf. mit den Anforderungen nach der DIN EN 1176)!

WINNETOO PRO

Spielanlagen für alle öffentlichen Bereiche



Planung

Mit den Systembauteilen können Sie ruck, zuck eine eigene Spielanlage zusammenstellen oder - ganz einfach - Sie übernehmen eine unserer zertifizierten Anlagenvarianten.

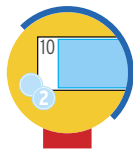

Kosten I

WINNETOO PRO bietet eine ganze Menge fürs Geld! Wir haben schon bei der Entwicklung des Systems auf ein optimales Preis-/Leistungsverhältnis Wert gelegt. Vergleichen Sie selbst!



Kosten II

Unser Tipp: Achten Sie bei Ihren Vergleichen auch auf das Kleingedruckte: WINNETOO PRO, das sind viele Komplett-Sets! Keine versteckten Kosten! Alle Bodenanker und Befestigungsmaterialien sind inklusive!



Größe

WINNETOO PRO bietet nicht nur für jeden Geldbeutel eine tolle Spielanlage, auch jeder Spielraum kann optimal ausgenutzt werden! Von S bis XXL - alles geht!



Sicherheit

In die Entwicklung von WINNETOO PRO haben wir viel Detailarbeit und Sorgfalt gesteckt. Alle Bauteile sind nach der DIN EN 1176 gebaut! Der Sicherheit zuliebe!



Schnell-Starter & Bauteile

WINNETOO PRO ist ein flexibles System, mit dem Sie auf Wunsch eine ganz individuelle Anlage bauen können. Ab Seite 44 beginnen Sie mit den „Schnell-Startern“, den Basis-Zusammenstellungen, die Sie übernehmen oder nach Wunsch mit den Systembauteilen der Seiten 48 bis 53 ausbauen können.

Planen Sie nach Wunsch und scheuen Sie sich nicht, Ihren Fachhändler oder einen Sachkundigen um Rat zu fragen. Der Profi berät Sie gerne rund um alle technischen Details zu WINNETOO PRO.

Entweder
1 oder 2!

Vorgeplante Anlagen

Alle, die es einfach mögen und mit dem Finger auf ihre Wunsch-anlage zeigen möchten, werden von den zertifizierten Anlagenvarianten von Seite 56 bis 65 begeistert sein. Der TÜV Süd hat diese Spielanlagen bereits zertifiziert.

Bitte beachten Sie aber auch bei der Wahl einer dieser Anlagenvarianten die (Sicherheits-)Hinweise in der WINNETOO PRO Montageanleitung (vorab zum Download unter www.winnetoo-pro.de oder bei Ihrem Fachhändler erhältlich).

Die WINNETOO Pro „Schnell-Starter“

Teil 1



WINNETOO

PRO

*Schritt für Schritt
zur Spielanlage!*



Sie haben sich entschieden, Ihre ganz eigene WINNETOO PRO Anlage zu planen?

WINNETOO PRO ist ein Baukasten-System. Sie können Ihre Anlage nach Wunsch und Platzangebot zusammenstellen - ganz einfach.

Da mit WINNETOO PRO allerdings Spielanlagen für den öffentlichen Bereich gebaut werden, gilt es, bestimmte Vorschriften zu beachten. Planen Sie am besten Schritt für Schritt - siehe unten.

Unser Beispiel zeigt den Schnell-Starter **1** mit aufskizzierten Ausbauwünschen. Grün dargestellt sind die **Anbaubereiche**.

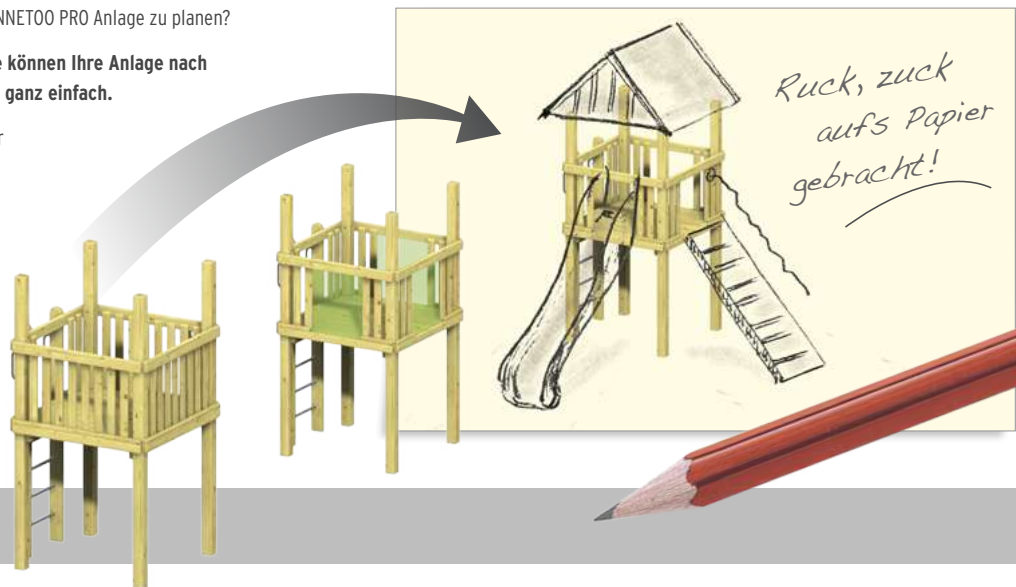

Schritt 1

Planen

Wählen Sie Ihren „Schnell-Starter“ auf der nächsten Doppelseite. Wo Sie am Turm anbauen können, sehen Sie oben in der Illustration.

Lernen Sie anschließend WINNETOO PRO und die einzelnen Systembauteile kennen. Planen Sie los, „bauen“ Sie nach Wunsch mit den An- und Ausbauteilen aus.

Unser Tipp: Zu jedem Bauteil finden Sie in der Montageanleitung eine Aufsichtsskizze mit Maßen und Sicherheitsabständen zum Ausschneiden und manuellen Planen.

Schritt 2

Aufmessen

Sicher haben Sie die für die Spielanlage zur Verfügung stehende Außenfläche schon gewählt und vermessen.

Überprüfen Sie nun, ob Ihre Wunschanlage inklusive der benötigten Sicherheits- und Fallräume - die Hinweise hierzu finden Sie in der Montageanleitung, d. h. auch vorab im Internet - auf Ihre Fläche passt. Gibt es keine räumlichen Hindernisse? Passt der Untergrund? Unser Tipp: In der Montageanleitung finden Sie auch Tipps zur Spielplatzplanung. Ein Blick hinein lohnt sich!

Schritt 3

Anlagencheck

Sprechen Sie mit Ihrem Fachhändler. Ihre Anlage muss von einem Fachkundigen aufgebaut und freigegeben werden. Hier ist Ihr Fachhändler der richtige, ausführende oder vermittelnde Ansprechpartner. Auch hilft der geschulte Blick auf Ihre Anlagenplanung: Stimmen alle Abstände? Passt alles zusammen?

Alles erledigt? Prima, schon bald steht Ihre WINNETOO PRO Spielanlage!

 **Fertig!**

Die WINNETOO Pro „Schnell-Starter“

Teil 2

1



Schnell-Starter 1, bestehend aus
1x 3001 WINNETOO PRO Grundturm (Set) **1.299,-**

2



Schnell-Starter 2, bestehend aus
1x 3001 WINNETOO PRO Grundturm (Set) **1.299,-**
1x 3068 Schaukelanbau (Set) **969,-**

a) für Rundsitzschaukel
oder b) für Doppelschaukel

zum Ausbauen, komplett **2.268,-**

1 2 3 - ganz einfach nach Wunsch ausbauen!

5



Schnell-Starter 5, bestehend aus
1x 3001 WINNETOO PRO Grundturm (Set) **1.299,-**
1x 3003 Brücke (Set) **1.229,-**
zum Ausbauen, komplett **2.528,-**

6



Schnell-Starter 6, bestehend aus
2x 3001 WINNETOO PRO Grundturm (Set) **2.598,-**
1x 3003 Brücke (Set) **1.229,-**
zum Ausbauen, komplett **3.827,-**



3

Schnell-Starter 3, bestehend aus

1x 3001 WINNETOO PRO Grundturm (Set)	1.299,-
1x 3002 Holzdach (Set)	449,-

zum Ausbauen, komplett **1.678,-**



4

Schnell-Starter 4, best. aus

1x 3001 WINNETOO PRO Grundturm (Set)	1.299,-
1x 3013 Rutsche, rot (Set)	1.099,-

zum Ausbauen, komplett **2.398,-**

Ausbauen, Anbauen, Ergänzen. Erweitern Sie die Schnell-Starter mit den Zubehörteilen, zum Beispiel einer Rutsche, dem Klettersteg, einem Sandeimer oder der Feuerwehrstange. Alle Elemente und die Planungsliste finden Sie auf Seite 54/55.

Die An- und Ausbaumöglichkeiten: **Sie können bei den Spieltürmen - sofern es Ihr Platz (Fallräume beachten!) zulässt - an allen Seiten anbauen.** Bitte beachten Sie bei einer freien Planung die Hinweise zu den Artikeln.



7

Schnell-Starter 7, bestehend aus

4 x 3001 WINNETOO PRO Grundturm (Set)	5.196,-
4 x 3003 Brücke (Set)	4.916,-

zum Ausbauen, komplett **10.112,-**

^ABodenanker, Befestigungsmaterial und Schrauben inklusive!

Die WINNETOO PRO Bauteile

Teil 1



Für alle, die Ihren Spielturn nicht auf einer Sandfläche bauen, bietet sich der große Sandkasten an.



Der Sandeimer ist ein kleines High-Tech-Spielgerät mit innenliegenden Umlenkrollen - damit der gefüllte Eimer beim Loslassen nicht gefährlich schnell nach unten saust!



Art. 3001
WINNETOO PRO Grundturm (Set)
1.299,-

Bausatz^A, 148 x 148 cm (Außenmaß ohne Leiter), Höhe^B: 294 cm, stabile Konstruktion mit Pfosten 10,8 x 10,8 cm, inkl. Leiter mit Stahlsprossen (verzinkt), Bodenbretter 4 cm stark



Art. 3004
Sandkasten (Set)
359,-

Bausatz^A, 148 x 148 cm (Boden-Außenmaß), Höhe^B: circa 44 cm, Sandkastenprofil: 4,4 x 11,8 cm, Sitzbrett: 4,4 x 15,2 cm, inkl. Schutzstreifen (PELD-Ökoline, 50 x 600 cm)



Art. 3002
Holzdach (Set)
449,-

Bausatz^A, Breite an der Giebelseite: 183,7 cm, Tiefe: 160 cm, Höhe: 83,9 cm, stabile Konstruktion mit 2,4 cm starken Nut-Feder-Dachbrettern (keine zusätzliche Dachbedeckung notwendig)



Art. 3107
Feuerwehrstange
169,-

Edelstahl, Gesamtlänge: 310 cm, Höhe über dem Boden: circa 230 cm Rohrdurchmesser: Ø 3,4 cm, mit Bodenplatte zur Befestigung im Betonfundament

Inklusive vier 120 cm-Bodenanker (3230) für die Pfosten, zwei Bodenanker für die Leiter, ein 2er-Set Edelstahlgriffe (3113) und aller benötigten Schrauben.

Inklusive aller benötigten Schrauben.
Extra: Spielsand, Sandbedarf max. circa 0,9 cbm.

Inklusive aller benötigten Schrauben.

Inklusive aller benötigten Schrauben.

Als Ersatzteil bei Beschädigungen:
Art. 3240
Schutzstreifen für Sandkasten,
PAK-frei **49,90**



Die untere Kletterwand kann am Grundturm auch ohne eine obere Kletterwand montiert werden. Hier empfehlen wir als Einstiegshilfe die Edelstahlgriffe (3113, Seite 51).



Es geht sicher aufwärts! Das stabile und äußerst verwindungsfreie Halteseil (mit Stahleinlage) befestigen Sie am Handlauf des Turms oder der Brücke.



Art. 3111
Sandeimer mit Kette
319,-

Edelstahlgehäuse, mit verzinkter Kette (Ø der Metallglieder 0,5 cm), Gesamtlänge: 400 cm), Gummieimer PAK-frei



Art. 3006
Turm-Kletterwand, unten (Set)
299,-

Siebdruckplatte 118 x 139,5 cm, Stärke: 1,8 cm, Platte mit elf gerundeten Grifflöchern (10 x 7,5 cm), Ausfräsungen und Schnittkanten mit Klarlack versiegelt; Montagebalken^A, Länge: 139,6 cm



Art. 3007
Turm-Kletterwand, oben (Set)
169,-

Siebdruckplatte 118 x 80 cm, Stärke: 1,8 cm, Platte mit sechs gerundeten Grifflöchern (10 x 7,5 cm); Ausfräsungen und Schnittkanten mit Klarlack versiegelt

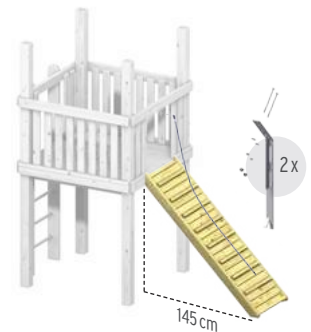

Art. 3005
Klettersteg^A (Set)
379,-

Breite: 70,6 cm, Länge: 208,8 cm, Stärke: 4 cm, mit acht Trittbrettern, mit Halteseil aus Synthetik-Material mit Stahleinlage gegen Knotenbildung; Ø 1,6 cm, Länge: 220 cm

Inklusive aller benötigten Schrauben.

Inklusive aller benötigten Schrauben, Befestigungswinkel und ein 2er-Set Edelstahlgriffe (3113).

Inklusive aller benötigten Schrauben und Befestigungswinkel.

Inklusive zwei Bodenanker und aller benötigten Schrauben.

Das Seil wird an der Brüstung und am Klettersteg befestigt.

Die WINNETOO PRO Bauteile

Teil 2



Die drei farbigen Kunststoffrutschen sind sehr solide, färben beim Rutschen nicht ab und sind auch bei Wärme äußerst verwindungsfest. Alle vier Rutschen können Sie übrigens auch an der Brücke befestigen!



Die Edelstahlrutsche ist natürlich die dauerhafte Krönung einer WINNETOO PRO Spielanlage.



Art. 3013
Rutsche, rot (Set)
1.099,-

Kunststoff, Farbe ähnlich verkehrsrot RAL 3020, Podesthöhe: 149 cm, Rutschfläche: circa 45,9 cm, Gesamtbreite: circa 75 cm

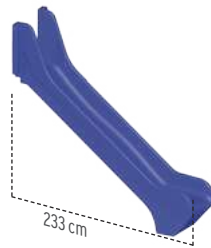

Art. 3015
Rutsche, blau (Set)
1.099,-

Kunststoff, Farbe ähnlich ultramarinblau RAL 5002, Podesthöhe: 149 cm, Rutschfläche: circa 45,9 cm, Gesamtbreite: circa 75 cm



Art. 3016
Rutsche, grün (Set)
1.099,-

Kunststoff, Farbe ähnlich verkehrsgrün RAL 6024, Podesthöhe: 149 cm, Rutschfläche: circa 45,9 cm, Gesamtbreite: circa 75 cm



Art. 3105
Rutsche Edelstahl (Set)
1.949,-

Edelstahl, Podesthöhe: 149 cm, Gesamtbreite: 52,6 cm, Handlauf: Ø 2,7 cm

Jede Kunststoffrutsche inklusive zwei stabiler Bodenanker und aller benötigten Schrauben.

Inklusive aller benötigten Schrauben. Keine Bodenanker zur Befestigung notwendig.

Unser Tipp zur Spielplatzplanung: Am besten Sie stellen die Anlage so auf, dass die Rutsche nicht nach Süden weist. So heizt (besonders die Edelstahlrutsche) nicht so auf und die Kinder verbrennen sich nicht die Finger.



Sicherheit geht vor! Die Kletterwände sind sehr beliebt bei Kindern. Mit unermüdlicher Energie geht es hoch. Wie gut, dass da die Grifflöcher der Kletterwände mit gerundeten Kanten versehen sind.



Einen sicheren Halt beim Aufstieg auf der Leiter bieten die dem Grundturm beiliegenden Edelstahlgriffe. Aber auch an anderen Ein- und Ausstiegen (z. B. am Klettersteg) sind die Griffe willkommene und sinnvolle Hilfen.



Art. 3003
Brücke (Set)
1.229,-

Bausatz^A, 262 x 92 cm (Boden-Außenmaß bei Anbau an Turm, Brücke solo: Breite 266 cm), Höhe^B: 236 cm, stabile Konstruktion mit Pfosten 10,8 x 10,8 cm, Bodenbretter 4 cm stark



Art. 3008
Brücke-Kletterwand, unten (2er-Set)
599,-

zwei Siebdruckplatten à 118 x 139,5 cm, Stärke: 1,8 cm, Platte mit elf gerundeten Grifflöchern (10 x 7,5 cm); Ausfräsungen und Schnittkanten mit Klarlack versiegelt; zwei Montagebalken^A, Länge: 257,6 cm



Art. 3009
Brücke-Kletterwand, oben (2er-Set)
329,-

zwei Siebdruckplatten à 118 x 80 cm, Stärke: 1,8 cm, Platte mit sechs gerundeten Grifflöchern (10 x 7,5 cm); Ausfräsungen und Schnittkanten mit Klarlack versiegelt



Art. 3113
Edelstahlgriffe, 2er-Set
36,95

Edelstahl, gebürstete Oberfläche, Gesamtlänge: 37,5 cm (extra lang!), Rohrdurchmesser: Ø 2,4 cm

Inklusive vier 120 cm-Bodenanker (3230) für die Pfosten und aller benötigten Schrauben.

Inklusive aller benötigten Schrauben und Befestigungswinkel (und bei Art. 3008 zwei 2er-Sets Edelstahlgriffe, Art. 3113).

Hinweis: Das für die Montage der oberen Kletterwände benötigte Balkenstück kürzen Sie aus dem Montagebalken, der den unteren Kletterwänden beiliegt.

Inklusive aller benötigten Schrauben, sowohl für eine Befestigung an den Pfosten als auch an den Brüstungsbrettern.

Die WINNETOO PRO Bauteile

Teil 3



Wichtig: Aus statischen Gründen benötigt der Grundturm am Schaukelanbau eine Aussteifungswand. Die Wand ist eine 18 mm starke Siebdruckplatte.



Solide Qualität: Die Rundsitzschaukel ist eine „Mehrkinderschaukel“. Da gibt es keinen Streit, wer jetzt mal schaukeln darf.

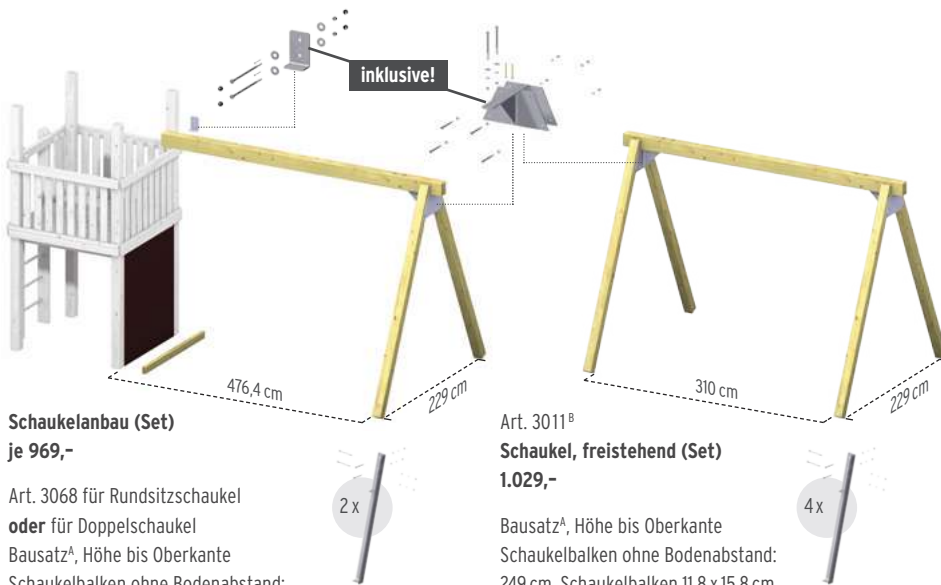

Schaukelanbau (Set)
je 969,-

Art. 3068 für Rundsitzschaukel
oder für Doppelschaukel
Bausatz^A, Höhe bis Oberkante
Schaukelbalken ohne Bodenabstand:
249 cm, Schaukelbalken 12 x 16,5 cm,
Längen: 476,4 cm, Siebdruckplatte zur
Aussteifung: 118 x 139,5 cm, Stärke: 1,8 cm

Art. 3011^B
Schaukel, freistehend (Set)
1.029,-

Bausatz^A, Höhe bis Oberkante
Schaukelbalken ohne Bodenabstand:
249 cm, Schaukelbalken 11,8 x 15,8 cm,
Länge: 358 cm

für circa 5 Kinder
= circa 350 kg

Art. 3110
Rundsitzschaukel mit Sicherungsketten (Set)
1.029,-

circa Ø 105 cm, Ummantelung aus Synthetikmaterial:
Aufhänge- und Netzseile 1,6 cm stark und
mit Stahleinlage, Verbindungen aus Edelstahl

Inklusive zwei 120 cm-Bodenanker (3230), einer Aussteifungswand, einem Schaukeleckverbinder, einem Aufschlagwinkel, zwei Montageleisten (o. Abb.), einem Montagebalken und aller benötigten Schrauben.

Inklusive vier 120 cm-Bodenanker (3230), zwei Schaukeleckverbinder und aller benötigten Schrauben.



Extra: Für die Rundsitzschaukel benötigen Sie jeweils zwei einzeln erhältliche Kreuzgelenke.

Art. 3222 Kreuzgelenk für Art. 3110
Edelstahl mit 2 x doppeltem Kugellager 129,-

Der Schaukelbalken ist für die Schaukelgelenke (3222 bzw. 3221) und für den Schaukeleckverbinder vorgebohrt. Nicht benötigte Löcher werden mit beiliegenden Abdeckkappen verschlossen. Hinweis für den Schaukelanbau: Der Schaukelbalken muss immer in einer Flucht mit den zwei soliden Unterzügen des Grundturms verlaufen (bitte beachten Sie die Hinweise in der Montageanleitung).



Der Baby- und der Schaukelsitz bestehen aus wetterfestem EPDM (Ethylen-Propylen-Dien-Kautschuk). Das hält eine Menge aus und ist trotzdem angenehm zum Sitzen.



Ideal für kleine Turner: Die Höhe der Reckstangen lässt sich variabel bei der Montage bestimmen. Die Reckstangenpfosten bieten hierfür sechs Vorbohrungen.



für ein Kind
unter 3 Jahren

Art. 3109
Babysitz mit Ketten
259,-

45 x 29 cm, Stärke: 40 mm, Gesamthöhe: circa 23 cm endmontiert, Schaukelsitz aus EPDM mit Aluminiumeinlage, Ketten: verzinkt, Länge: circa 160 cm



für ein Kind
max. 100 kg

Art. 3108
Schaukelsitz (blau) mit Ketten
129,-

45 x 18 cm, Stärke: 25 mm, endmontiert, Schaukelsitz aus EPDM mit Aluminiumeinlage, Ketten: verzinkt, Länge: circa 183 cm



Art. 3021
Reck mit einer Stange (Set)
299,-

140 x 159 cm (Höhe inkl. 4 cm Bodenabstand)

Pfosten: 10,8 x 10,8 cm, Länge: 155 cm, kopfseitig gerundet, mit Vorbohrungen, Reckstange: Ø 3,4 cm, Edelstahl (Wandstärke 2 mm)

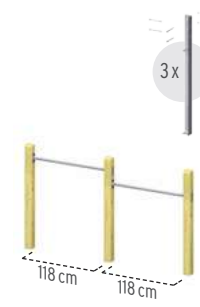

Art. 3022
Reck mit zwei Stangen (Set)
479,-

269 x 159 cm (Höhe inkl. 4 cm Bodenabstand)

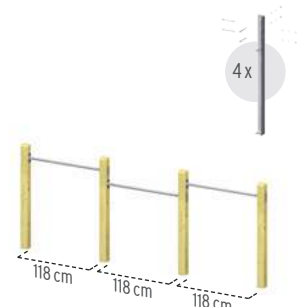

Art. 3023
Reck mit drei Stangen (Set)
669,-

398 x 159 cm (Höhe inkl. 4 cm Bodenabstand)

Extra: Für den Babysitz und den Schaukelsitz benötigen Sie jeweils zwei einzeln erhältliche Schaukelgelenke.

Art. 3221 Schaukelgelenk für Art. 3109/3108
Edelstahl mit doppeltem Kugellager **49,90**



Inklusive Befestigungsset für die Reckstange(n) und pro Pfosten je ein 120 cm-Bodenanker (3230).

Die Reckstange und die Reckpfosten erhalten Sie auch als Einzelartikel (Ersatz oder Anbau). Bitte sprechen Sie Ihren Fachhändler an, da hier unter Umständen weitere Sicherheitshinweise zu beachten sind.

Die WINNETOO PRO Bauteile-Übersicht



Baujahr: 2017

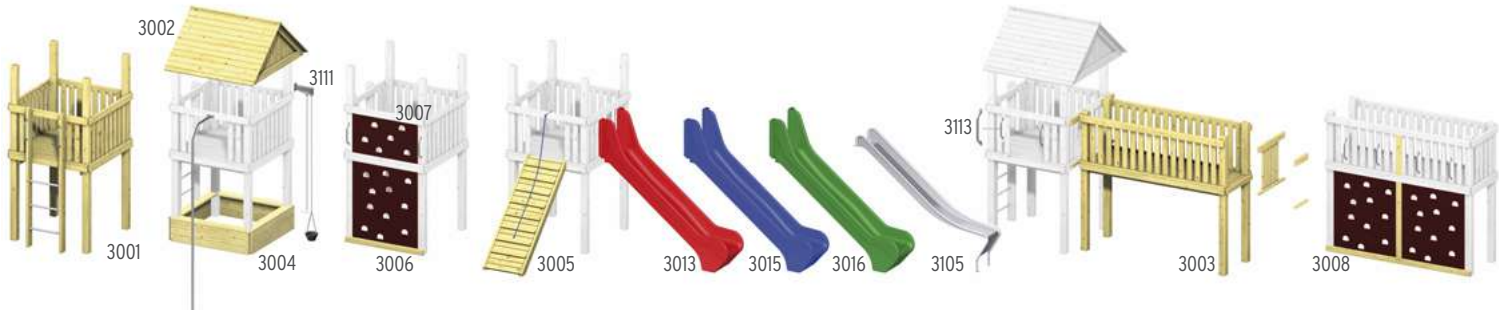

DIE SCHNELL-STARTER VON SEITE 46 UND 47 IN DER ÜBERSICHT

Die großen Ansichten von Seite 46 und 47 finden Sie zum Ausdrucken und Planen auch unter traumgarten.de



Inklusive^A

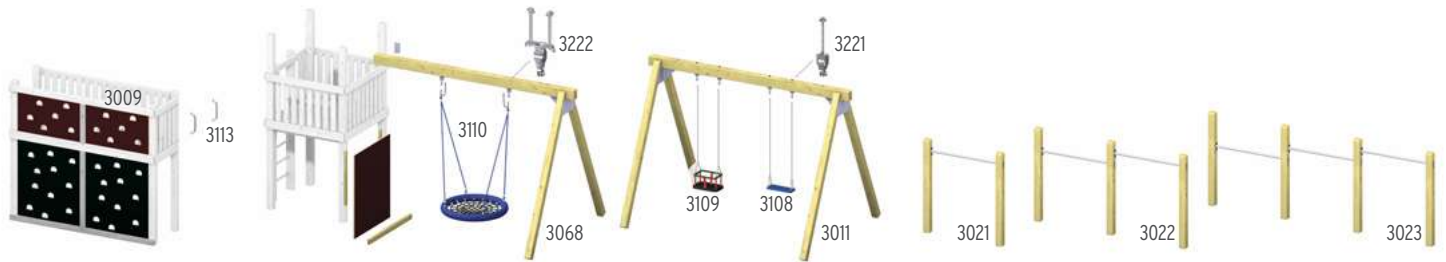

1	2	2	3	4	5	6	7	Art.	Produkt	Seite	Ihre Anlage
1	1	1	1	1	1	2	4	3001	WINNETOO PRO Grundturm (Set ^{A, B})	48	1.299,-
								3004	Sandkasten (Set ^{A, B})	48	359,-
								3240	Ersatzteil: Schutzstreifen für 3004	48	49,90
			1					3002	Holzdach (Set ^{A, B})	48	449,-
								3107	Feuerwehrstange (Set ^A)	48	169,-
								3111	Sandeimer mit Kette ^A	49	319,-
								3006	Turm-Kletterwand, unten (Set ^A)	49	299,-
								3007	Turm-Kletterwand, oben (Set ^A)	49	169,-
								3005	Klettersteg (Set ^{A, B})	49	379,-
			1					3013	Rutsche, rot (Set ^A)	50	1.099,-
								3015	Rutsche, blau (Set ^A)	50	1.099,-
								3016	Rutsche, grün (Set ^A)	50	1.099,-
								3105	Rutsche Edelstahl (Set ^A)	50	1.949,-
					1	1	4	3003	Brücke (Set ^{A, B})	51	1.229,-
								3008	Brücke-Kletterwand, unten (2er-Set ^A)	51	599,-
								3009	Brücke-Kletterwand, oben (2er-Set ^A)	51	329,-
								3113	Edelstahlgriffe, 2er-Set ^A	51	36,95
	1	1						3068	Schaukelanbau (Set ^{A, B})	52	969,-
								3011	Schaukel, freistehend (Set ^{A, B})	52 / 60	1.029,-
								3110	Rundsitzschaukel mit Ketten (Set)	52	1.029,-
								3222	Kreuzgelenk für Art. 3110	52	129,-
								3109	Babysitz mit Ketten	53	259,-
								3108	Schaukelsitz (blau) mit Ketten	53	129,-
								3221	Schaukelgelenk für Art. 3109/3108	53	49,90
								3021	Reck mit einer Stange (Set ^{A, B})	53 / 61	299,-
								3022	Reck mit zwei Stangen (Set ^{A, B})	53 / 61	479,-
								3023	Reck mit drei Stangen (Set ^{A, B})	53 / 61	669,-
								3230	Bodenanker Spezial ^B	siehe rechts	71,90

Keine versteckten Kosten!

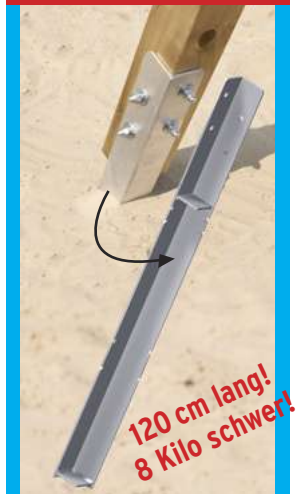

Die WINNETOO PRO Bodenanker sind besonders lang und stabil.

Für langjährige Sicherheit darf hier nur solideste Qualität zum Einsatz kommen. Vergleichen Sie!

Alle Sets sind inklusive aller Befestigungsmaterialien und Bodenanker. Damit Sie keine Anker oder Zubehörteile vergessen.

^BFür einzelne Bodenanker, Ersatzteile oder andere WINNETOO PRO Einzelteile – zum Beispiel eine Reckstange –, sprechen Sie bitte Ihren Fachhändler an.

Vorgeplante Anlagen

Teil 1

Art. 5124 WINNETOO PRO - Anlage 1



Grundflächenbedarf^A: 448 x 877 cm
 bestehend aus^B: 3001, 3004, 3002, 3006, 3005, 3013, 3113 (1x)
 Gesamtpreis inkl. Bodenanker: **3.949,-**

Art. 5125 WINNETOO PRO - Anlage 2



Grundflächenbedarf^A: 503 x 604 cm
 bestehend aus^B: 3001, 3004, 3002, 3006, 3007, 3005, 3113
 Gesamtpreis inkl. Bodenanker: **2.999,-**

Art. 5126 WINNETOO PRO - Anlage 3



Grundflächenbedarf^A: 513 x 731 cm
 bestehend aus^B: 3001, 3002, 3107, 3111, 3006, 3013
 Gesamtpreis inkl. Bodenanker: **3.699,-**

Art. 5128 WINNETOO PRO - Anlage 5



Grundflächenbedarf^A: 593 x 914 cm
 bestehend aus^B: 3107, 3005, 3016, 3003, 3008, 3009, 3113
 Gesamtpreis inkl. Bodenanker: **3.849,-**

Für alle fertigen Anlagen haben wir einen Grundriss mit dem Flächenbedarf und den Fallräumen vorbereitet. Diese finden Sie von Seite 62 bis 65 und in XL im Internet.

Sie mögen es gerne einfach und wollen nicht von Grund auf neu planen: Wir haben diese Anlagen für Sie **vorgeplant und vom TÜV zertifizieren** lassen.

Art. 5127 WINNETOO PRO - Anlage 4



Rückseite

Grundflächenbedarf^A: 981 x 1080 cm
bestehend aus^B: 3001, 3004, 3002, 3111,
3005, 3016, 3068, 3109, 3108, 3221 (4x)

Gesamtpreis inkl. Bodenanker:

5.449,-

Art. 5129 WINNETOO PRO - Anlage 6



Rückseite

Grundflächenbedarf^A: 772 x 856 cm
bestehend aus^B: 3001, 3004, 3002, 3107,
3111, 3005, 3105, 3003, 3008, 3009, 3113

Gesamtpreis inkl. Bodenanker:

7.149,-

Vorgeplante Anlagen Teil 2

Art. 5130 WINNETOO PRO - Anlage 7



Rückseite

Grundflächenbedarf^A: 965 x 1342 cm
 bestehend aus^B: 3001, 3004, 3002, 3111, 3005, 3013, 3003, 3008, 3009, 3113, 3068, 3109, 3108, 3221 (4x)
 Gesamtpreis inkl. Bodenanker: **7.649,-**

Art. 5131 WINNETOO PRO - Anlage 8



Rückseite

Grundflächenbedarf^A: 980 x 1340 cm
 bestehend aus^B: 3001 (2x), 3004 (2x), 3002 (2x), 3107, 3111, 3006, 3005, 3105, 3003, 3068, 3110, 3222 (2x)
 Gesamtpreis inkl. Bodenanker: **10.899,-**

Für alle fertigen Anlagen haben wir einen Grundriss mit dem Flächenbedarf und den Fallräumen vorbereitet. Diese finden Sie von Seite 62 bis 65 und in XL im Internet.

Sie mögen es gerne einfach und wollen nicht von Grund auf neu planen: Wir haben diese Anlagen für Sie **vorgeplant und vom TÜV zertifizieren** lassen.

Art. 5132 WINNETOO PRO - Anlage 9



Grundflächenbedarf^A: 980 x 1340 cm
 bestehend aus^B: 3001 (2x), 3004, 3002 (2x), 3107, 3111, 3005,
 3013, 3003, 3008, 3009, 3068, 3109, 3108, 3221 (4x)
 Gesamtpreis inkl. Bodenanker: **9.549,-**



Rückseite

Art. 5133 WINNETOO PRO - Anlage 10



Grundflächenbedarf^A: 1047 x 1367 cm
 bestehend aus^B: 3001 (3x), 3004 (2x), 3002 (3x), 3107, 3111, 3013,
 3003 (2x), 3008 (2x), 3009, 3068, 3109, 3108, 3221 (4x)
 Gesamtpreis inkl. Bodenanker: **13.099,-**

Rückseite

Vorgeplante Anlagen Teil 3

Art. 5134 WINNETOO PRO - Anlage 11

Grundflächenbedarf^Δ: 812 x 681 cm
bestehend aus[®]: 3011, 3108 (2x), 3221 (4x)
Gesamtpreis inkl. Bodenanker: **1.499,-**



Art. 5135 WINNETOO PRO - Anlage 12

Grundflächenbedarf^Δ: 812 x 681 cm
bestehend aus[®]: 3011, 3110, 3222 (2x)
Gesamtpreis inkl. Bodenanker: **2.349,-**



Art. 5136 WINNETOO PRO - Anlage 13

Grundflächenbedarf^Δ: 812 x 681 cm
bestehend aus[®]: 3011, 3108, 3109, 3221 (4x)
Gesamtpreis inkl. Bodenanker: **1.629,-**



Für alle fertigen Anlagen haben wir einen Grundriss mit dem Flächenbedarf und den Fallräumen vorbereitet. Diese finden Sie von Seite 62 bis 65 und in XL im Internet.



WINNETOO PRO - Anlage 11

WINNETOO PRO - Anlage 12

Sie mögen es gerne einfach und wollen nicht von Grund auf neu planen: Wir haben diese Anlagen für Sie **vorgeplant und vom TÜV zertifizieren** lassen.

Art. 3021 WINNETOO PRO - Anlage 14

Grundflächenbedarf^{A,B}: 304 x 501 cm
Gesamtpreis inkl. Bodenanker: **299,-**



Art. 3022 WINNETOO PRO - Anlage 15

Grundflächenbedarf^{A,B}: 304 x 632 cm
Gesamtpreis inkl. Bodenanker: **479,-**



Art. 3023 WINNETOO PRO - Anlage 16

Grundflächenbedarf^{A,B}: 304 x 763 cm
Gesamtpreis inkl. Bodenanker: **669,-**



^Ainkl. Sicherheits-/Fallräume (siehe Seite 62 bis 65) ^Balle Einzelteile zur Verdeutlichung der zertifizierten Anlagen finden Sie ab Seite 48 im Detail erklärt



WINNETOO PRO - Anlage 15

Vorgeplante Anlagen **Teil 4**

Art. 5124 WINNETOO PRO - Anlage 1

Seite 56
Flächenbedarf^A mit
Kunststoffrutsche^B:
448 x 877 cm

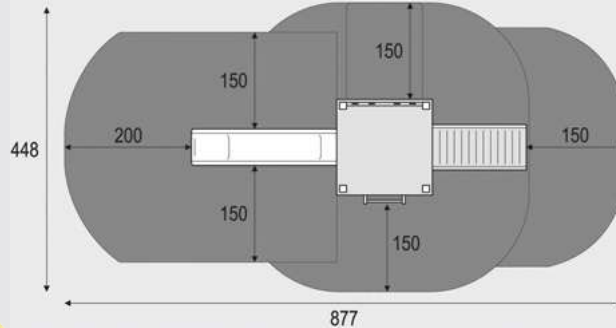

Art. 5125 WINNETOO PRO - Anlage 2

Seite 56
Flächenbedarf^B:
503 x 604 cm

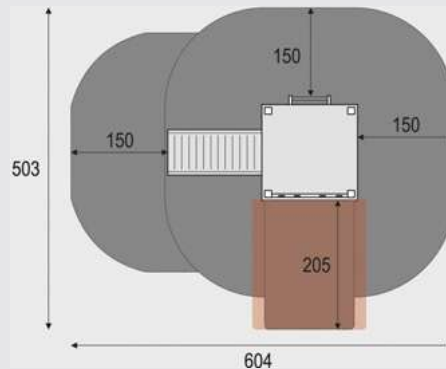

Art. 5126 WINNETOO PRO - Anlage 3

Seite 56
Flächenbedarf^A mit
Kunststoffrutsche^B:
513 x 731 cm

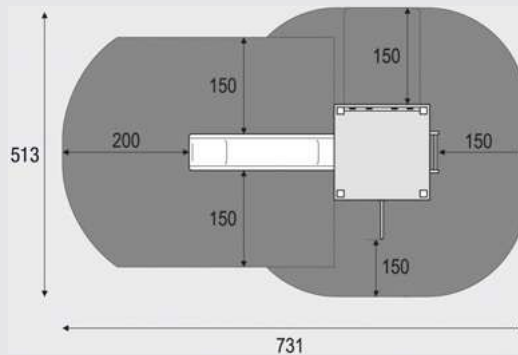

Die 16 Anlagen von Seite 56 bis 61 sind vom TÜV Süd zertifiziert und nach der DIN EN 1176 freigegeben.

Wichtig! WINNETOO PRO ist ein flexibles System, daher gibt es nur auf fertig konzipierte Anlagen ein TÜV GS-Zertifikat. Dieses erlischt, wenn Anbauteile anders als in unseren Darstellungen gezeigt oder zusätzliche Anbauteile angebaut werden.

Sofern Sie Ihre Anlage selber planen oder eine unserer Anlagen verändern, müssen unbedingt die Fall- und Freiräume überprüft werden.

Sprechen Sie schon vor dem Kauf mit einem Sachkundigen, der Ihnen bei Abnahme und Freigabe Ihres Spielgerätes zur Seite steht. Bitte beachten Sie auf jeden Fall die Hinweise und Tipps, die wir zur kindgerechten Spielplatzplanung in der Montageanleitung geben.

Die verwendeten Materialien und Zubehörteile entsprechen der DIN EN 1176 für den öffentlichen Gebrauch.

Wichtig: Es dürfen nur Original-WINNETOO PRO Bauteile oder Zubehörteile verwendet werden. Ansonsten erlischt die Gewährleistung.

Hinweise: ^AFlächenbedarf ist inkl. Sicherheits- und Fallräume und ggf. Platzbedarf für die Ankerfundamente ^Bauf Grund der unterschiedlichen Ausläufe der Kunststoffrutsche (233 cm) und der Edelstahlrutsche (247 cm) ändert sich der Flächenbedarf (rot) ggf. beim Austausch einer Rutsche!

Art. 5127 WINNETOO PRO - Anlage 4

Seite 57
Flächenbedarf^A mit
Kunststoffrutsche^B:
981 x 1080 cm

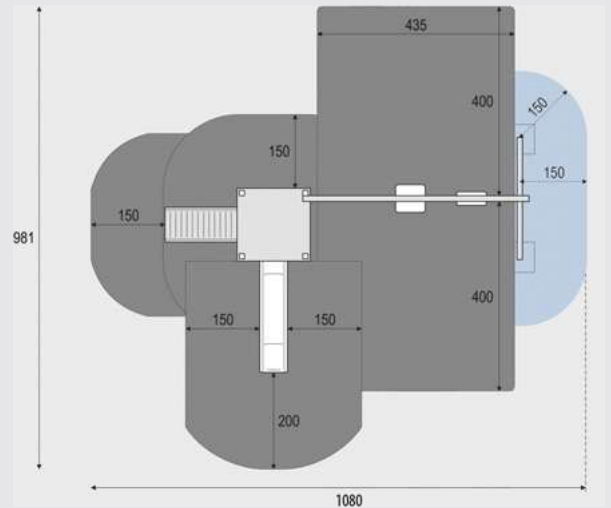

Art. 5128 WINNETOO PRO - Anlage 5

Seite 56
Flächenbedarf^A mit
Kunststoffrutsche^B:
593 x 914 cm

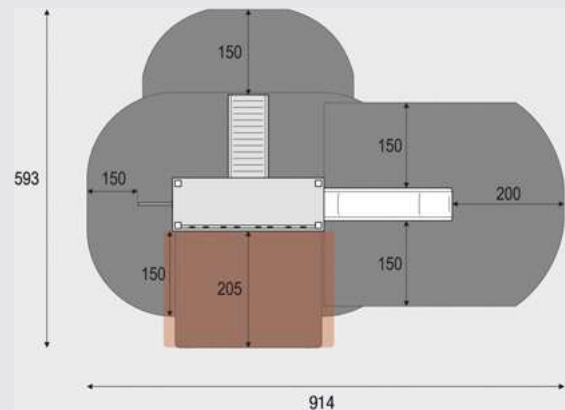

Art. 5129 WINNETOO PRO - Anlage 6

Seite 57
Flächenbedarf^A mit
Edelstahlrutsche^B:
772 x 856 cm

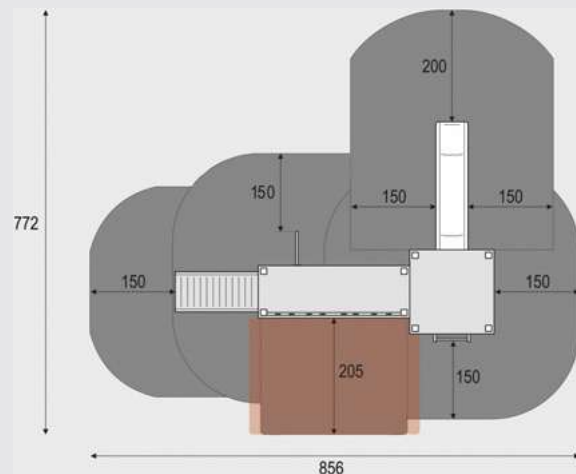

Vorgeplante Anlagen **Teil 5**

Art. 5130 WINNETOO PRO - Anlage 7

Seite 58
Flächenbedarf^A mit
Kunststoffrutsche^B:
965 x 1342 cm

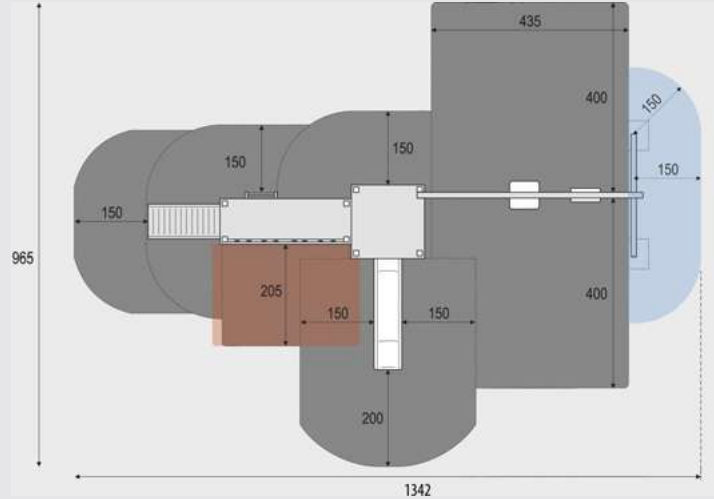

Art. 5131 WINNETOO PRO - Anlage 8

Seite 58
Flächenbedarf^A mit
Edelstahlrutsche^B:
980 x 1340 cm

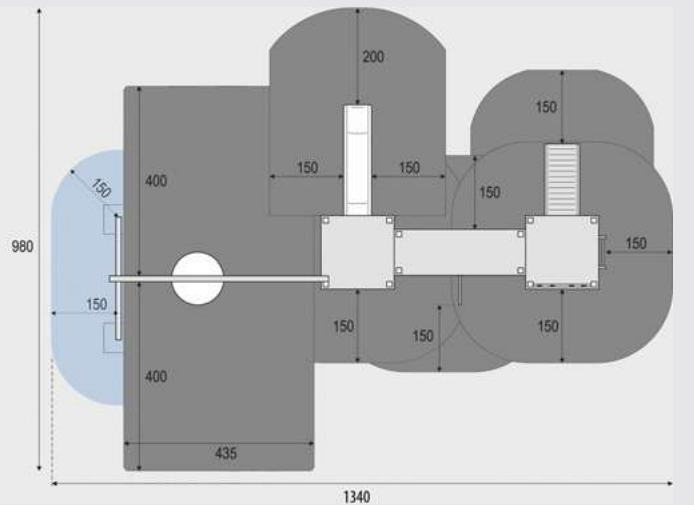

Art. 5132 WINNETOO PRO - Anlage 9

Seite 59
Flächenbedarf^A mit
Kunststoffrutsche^B:
980 x 1340 cm

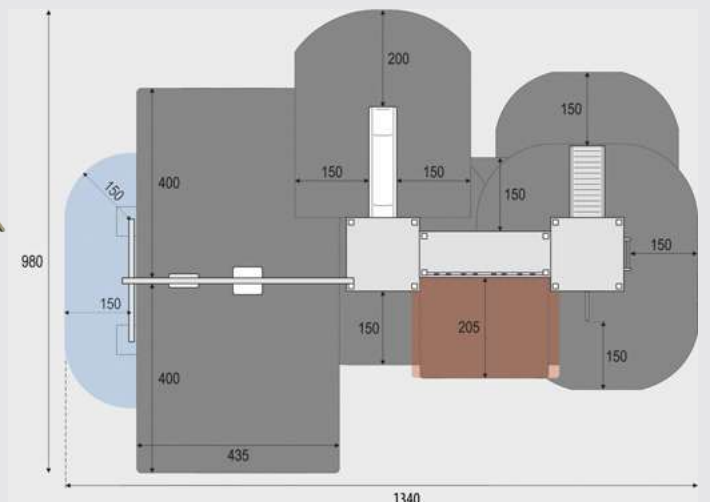

Hinweise: ^AFlächenbedarf ist inkl. Sicherheits- und Fallräume und ggf. Platzbedarf für die Ankerfundamente ^Bauf Grund der unterschiedlichen Ausläufe der Kunststoffrutsche (233 cm) und der Edelstahlrutsche (247 cm) ändert sich der Flächenbedarf (rot) ggf. beim Austausch einer Rutsche!

Art. 5133 WINNETOO PRO - Anlage 10

Seite 59
Flächenbedarf^A mit
Kunststoffrutsche^B:
1047 x 1367 cm

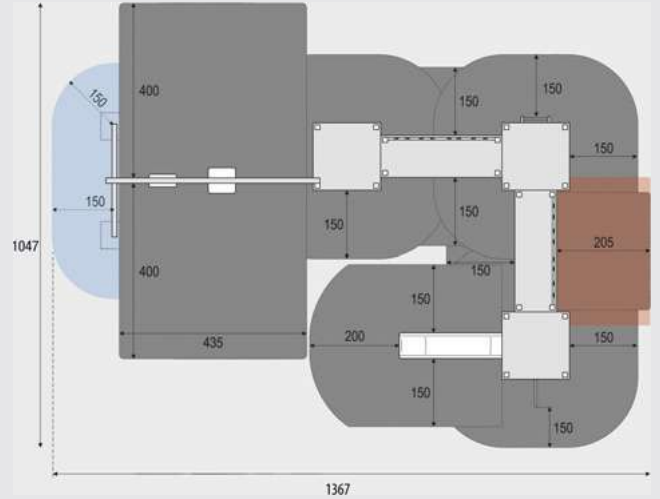

WINNETOO PRO - Anlage 11 - 13

Seite 60
Flächenbedarf^A,
jeweils: 812 x 681 cm



Art. 5134
Anlage 11

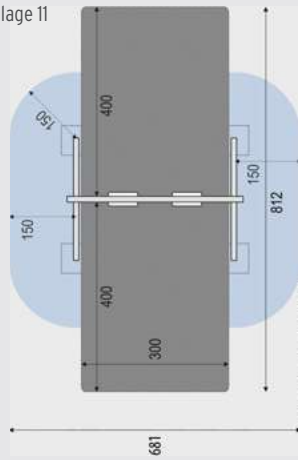

Art. 5135
Anlage 12

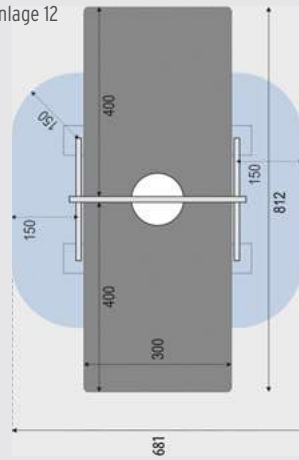

Art. 5136
Anlage 13

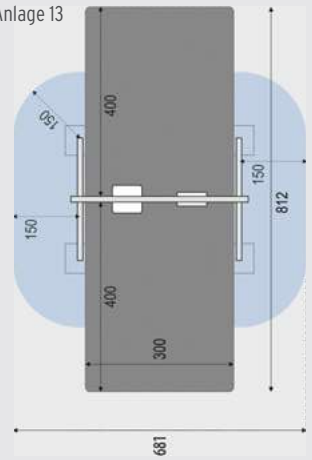

WINNETOO PRO - Anlage 14 - 16

Seite 61
Flächenbedarf^A:
Tiefe jeweils: 304 cm
Breiten:
Anlage 14: 501 cm
Anlage 15: 632 cm
Anlage 16: 763 cm

Art. 3021
Anlage 14

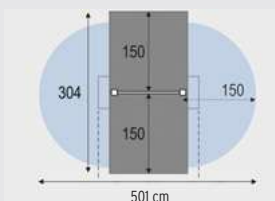

Art. 3022
Anlage 15

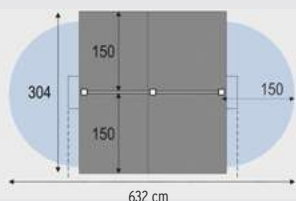
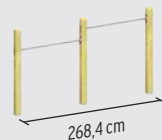

Art. 3023
Anlage 16

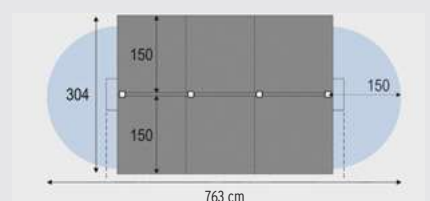
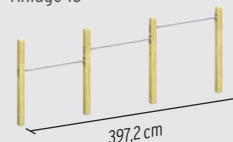



Allgemeine
Eigenschaften.

„Holz
lebt!“

Trotz sorgfältiger Verarbeitung wird jedes Holz im Außenbereich „arbeiten“, so sagt man im Volksmund. Holz schwindet bei Trockenheit und dehnt sich bei Nässe und hoher Luftfeuchtigkeit auch wieder aus. Holz kann sich verdrehen oder auch typische Rissbildungen aufzeigen. Keine Angst, das sind ganz natürliche Eigenschaften; bitte beachten Sie die nebenstehende Seite!

Auch Maßtoleranzen sind ganz normal; alle angegebenen Maße sind Ca.-Maße. Bei der Kesseldruckimprägnierung wird Salz und sehr viel Wasser in das Holz „gepresst“, dadurch quillt es und trocknet dann nach und nach. Somit verändert sich der Querschnitt je nach Trocknungsgrad. All diese Punkte sind kein Mangel, sondern typische, natürliche Eigenschaften von Holz.

Denn: Holz lebt! Beim Einsatz von Naturmaterialien können aufgrund der unterschiedlichen Zell- und Farbstrukturen materialbedingte Farbungleichheiten auftreten. Spielgeräte sind Gartenholzprodukte und trotz aller sorgsamem Auswahlkriterien, nur für den Außenbereich zu verwenden. Diese sind nicht vergleichbar mit Spielutensilien für den Innenbereich.

Generell gilt: UV-Strahlung führt zu einer natürlichen Vergrauung bzw. zu einer unvermeidbaren Verfärbung bei allen Folien, zum Beispiel den Dächern der Spieltürme. Mit pigmentierten Holzschutzlasuren können Sie aber die Hölzer wieder auffrischen. Die Oberfläche wird dadurch weniger rissanfällig.

Generelle Hinweise zu unseren Spielprodukten: Die Montage aller TraumGarten-Produkte **für den privaten Bereich** (Bausätze) kann durch den Endverbraucher unter Berücksichtigung der Montageanleitungen durchgeführt werden. Bitte halten Sie handelsübliches Werkzeug (Stichsäge, Bohrmaschine, Akkuschauber, etc.) und das notwendige Zubehör bereit. Im Zweifelsfall kontaktieren Sie Ihren Fachhändler vor Ort oder Ihren Fachhandwerker. Für die Planung und für die Montage aller Spielideen **für den öffentlichen Bereich** (WINNETOO PRO) wenden Sie sich an den Fachmann!



Spannungsrisse durch die Holztrocknung

Holz ändert durch klimatische Einflüsse und die dadurch bedingte Aufnahme und Abgabe von Wasser seine Dimensionen.

Dies ist eine natürliche Erscheinung des Werkstoffes Holz, kann daher von uns bei der Herstellung nicht ausgeschlossen werden und stellt gemäß DIN 4074 keinen Mangel dar.



Harzaustritte oder Harzgallen

Weiche oder harte Harzaustritte - sogenannte Harzgallen oder Harztaschen - können bei Nadelhölzern vorkommen.

Sofern diese im Gehbereich auf Bodendielen oder an optisch wichtigen Stellen auftreten, können Sie diese zum Beispiel mit einem im Fachhandel erhältlichen Entharzer entfernen. Trockenes Harz entfernen Sie am besten mit einem Stechbeitel.



Äste in der charaktervollen Oberfläche

Während viele Harthölzer beinahe astfrei sind, neigen unsere heimischen Nadelhölzer zu einem lebhaften Astbild. Äste gehören zu ihrem Charakter, wobei das Astbild der Kiefer deutlicher ist als das der Fichte.

Da Äste zum Holz gehören, stellt ihr Auftreten gemäß DIN 4074 ebenso keine Mangelerscheinung dar wie auch Risse in den Ästen!



Raue Stellen auf der Oberfläche

Damit Sie ein hochwertiges Produkt erhalten, fertigen wir mit größtmöglicher Sorgfalt. Doch auch modernste Technik und hochwertige Hobel und Fräser können insbesondere an Rundungen und Kappschnitten, in Astbereichen oder bei quer zur Faserrichtung des Holzes verlaufenden Bearbeitungen das Auftreten von rauen Stellen auf der Holzoberfläche nicht verhindern! Wir bitten Sie, diese Stellen ggf. eigenhändig nachzuarbeiten.



Unterschiedliche Farbspiele auf dem Holz

Holz ist ein Naturprodukt. Da ist es verständlich, dass unterschiedliche Partien auch unterschiedliche Farben aufweisen. Aber auch auf einem einzelnen Stück Holz stellen unterschiedliche Farbnuancen keinen Reklamationsgrund dar. Die Farbunterschiede begründen sich zum Beispiel in der Pigmentierung des Holzes. Im Laufe der Zeit gleichen sich die Stellen jedoch durch Witterungseinflüsse farblich an.



Dunkle Stellen auf der Oberfläche

Die dunklen Stellen auf der Holzoberfläche haben ihren Ursprung in der Markröhre, die den Baum durchzog. Wie auch die Äste und die charaktervollen Maserungen gehören auch diese Erscheinungen ebenfalls zum Naturwerkstoff Holz und sind besonders bei Nadelhölzern nicht auszuschließen. Ihr Auftreten bedeutet gemäß DIN 4074 keinen Mangel.



Stockflecken und leichter Schimmelbefall

Verfahrensbedingt wird bei der Kesseldruckimprägnierung viel Wasser in das Holz gepresst. Besonders in der warmen Jahreszeit kann es bei frisch kesseldruckimprägniertem und somit feuchtem Holz zu Schimmelbefall und Stockflecken kommen. Dies ist jedoch nur oberflächlich und beeinträchtigt die Qualität und Haltbarkeit des Holzes nicht.

Mit einem Tuch oder einer Wurzelbürste können diese „Schönheitsflecken“ nach dem Trocknen des Holzes entfernt werden. Tipp: Sprühen Sie die betroffenen Stellen vor der Reinigung mit einem chlorhaltigen Reiniger ein.

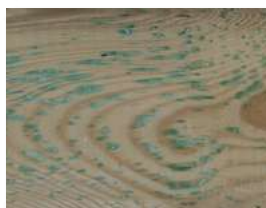

Ausblühungen von grünlichen Imprägniersalzen

Bei der Kesseldruckimprägnierung wird das Holz mit Holzschutzmittel zum vorbeugenden Schutz vor holzerstörenden Pilzen und Insekten behandelt. Zum Schutz der Holzoberfläche Salze in das Holz gepresst.

Diese Imprägniersalze enthalten Kupfercarbonat und N,N-Didecyl-N-methyl-poly-(oxethyl)-ammoniumpropionat und reagieren mit natürlichen Holzinhaltstoffen und können an einigen Stellen „ausblühen“. Diese ungefährlichen, grünlichen Salzkristallisationen verblassen im Laufe der Zeit.



Natürliche Eigenschaften des Hartholzes

An Ihrem Hartholz werden Sie viele Jahre Freude haben. Aber auch Hartholz ist ein Naturprodukt. So sieht nicht jedes Stück Holz im Farbspiel aus wie das andere. Außerdem können auf der Oberfläche von überseeischen Harthölzern stecknadelkopfgroße Löcher auftreten. Dies sind die sogenannten „Pinholes“, kleine Wurmlöcher - keine Sorge, Schädlinge leben nicht mehr darin! Diese Löcher sind Teil der natürlichen Optik. Sie lassen sich bei Harthölzern nicht vermeiden.



WINNETOO & WINNETOO PRO
 Spieltürme, Rutschen,
 Schaukeln, Sandkästen,
 Picknicktische,
 Spielrecks, Fußballtore
 und vieles mehr

Verkauf aller Artikel ohne Deko. Irrtümer und technische Änderungen vorbehalten. Farbabweichungen drucktechnisch bedingt. Alle Maßangaben sind Circa-Maße. Sollte ein Artikel vergriffen sein, bemühen wir uns, diesen schnellstmöglich wieder für Sie bereitzustellen. Alle Preise sind unverbindliche Preisempfehlungen (Stand 01/2023). Preisänderungen auch im Saisonverlauf möglich. Grafik: www.hpunkt.de

Wissen, Varianten, Tipps und mehr! Wir als Ihr Fachhändler stehen Ihnen gerne bei der Planung Ihrer Anlagen zur Seite. Bitte fragen Sie uns. Oder nutzen Sie unsere Online-Plattform mit Tipps, Varianten und Anleitungen unter traumgarten.de

Brüggemann TraumGarten GmbH · Kanalstraße 80 · D-44147 Dortmund · Telefax +49 (231) 99 86 - 289 · E-Mail kontakt@traumgarten.de



1558/01/23/50/1
 Alle Preise in Euro inklusive der gesetzl. MwSt.



Bitte beachten Sie: Alle in diesem Katalog vorgestellten Kinderspielgeräte und deren Zubehör sind für den privaten Gebrauch und grundsätzlich für Kinder von 3 bis 14 Jahren geeignet. Natürlich gibt es hiervon Abweichungen, zum Beispiel alle Sandkästen. Die Abweichungen von dieser Norm haben wir für Sie gekennzeichnet, zum Beispiel auf den WINNETOO System-Übersichtsseiten 32 und 33.

