

Qualität
in Bestform
MADE IN AUSTRIA



DIE NR. 1 FÜR
**GARTENHÄUSER
BOXEN · PFLANZBEETE**

METALL FÜR GARTEN & OUTDOOR | **2023**





Ihre nachhaltige
Zufriedenheit steht
bei Biohort im
Mittelpunkt.

**Sehr geehrte Kundin,
sehr geehrter Kunde!**

Biohort Produkte bieten beste Qualität, Funktionalität und Sicherheit. Unsere Kundinnen und Kunden schätzen besonders die Langlebigkeit und Wartungsfreiheit unserer Stauraumlösungen.

Biohort Gartengerätehäuser bewähren sich seit über 45 Jahren im dauerhaften Outdoor-Einsatz. Wir sind ein österreichischer Produktionsbetrieb mit bestens ausgebildeten Facharbeitern. Wir verarbeiten nur hochwertiges Material von geprüften Lieferanten. Unser feuerverzinktes Stahlblech kommt von renommierten Stahlwerken in Deutschland und Österreich, denen auch deutsche Premium-Autohersteller vertrauen. Guten Gewissens gewähren wir daher 20 Jahre Garantie gegen Korrosion.

Völlig sorgenfrei wird mit Biohort auch die Umsetzung Ihrer Gartenideen: Mit den Fundamentlösungen SmartBase und SmartBase^{PLUS}, der kostenlosen Lieferung und dem Montageservice wird unser Angebot zu einer echten Komplettlösung vervollständigt. Mehr dazu erfahren Sie auf Seite 5.

Durchdachtes Design und der hohe österreichische Qualitätsstandard in der Verarbeitung schaffen Produkte, mit denen Sie jahrzehntelang Freude haben werden.

Dafür verbürgen wir uns persönlich.

Dr. Josef Priglinger
Geschäftsführender Gesellschafter

Dipl.-Ing. Maximilian Priglinger, MLS^{WU}
Geschäftsführer

SEITE

8 GERÄTEHÄUSER

- 10 Neo
- 12 HighLine®
- 14 Panorama®
- 16 AvantGarde®
- 18 Europa
- 20 Geräteschrank
- 22 Zubehör
- 26 Fahrradaufbewahrung, BikeLift®
- 28 Fundamentlösungen, SmartBase / SmartBase^{PLUS}
- 32 CasaNova®



34 GARTENBOXEN

- 36 Terrassenschrank Romeo®
- 38 StoreMax®
- 40 HighBoard
- 42 LoungeBox®
- 44 FreizeitBox



46 FAHRRAD-GARAGEN

- 48 MiniGarage
- 50 StoreMax®
- 52 HighBoard
- 26 BikeLift®



54 MÜLLTONNEN-BOXEN

- 56 Alex®
- 58 StoreMax®
- 60 HighBoard



62 GARTEN-HELFER

- 64 HochBeet
- 66 Pflanzbeet Belvedere®
- 68 Zubehör
- 70 Pflanzkasten-System DaVinci®
- 72 Sichtschutz
- 74 Komposter MonAmi®
- 75 Robotergarage Charly®
- 76 Brennholzlager WoodStock®



77 DETAILINFORMATIONEN

- 77 Technische Daten
- 88 QR-Code Preisinformation

DAFÜR STEHEN WIR!



Qualität

- 20 Jahre Garantie, Details siehe Seite 7
- feuerverzinktes, polyamid-einbrennlackiertes Stahlblech
- Schrauben und Scharniere aus rostfreiem Edelstahl
- lebenslange Wartungsfreiheit
- regenwasserdicht
- Produktion in Österreich

* gilt nur für Gerätehäusern bei fachgerechter Montage und Verankerung*



Stabilität

- doppelte Blechstärke gegenüber Billiganbietern
- optimale konstruktive Ausführung
- sturmfest bis 150 km/h, Windstärke 12*
- hohe Schneelast bis 150 kg/m²*



Service

- Lieferung frei Haus im Preis inkludiert
- kurze Lieferzeit
- Aufbauanleitung mit Fotos / 3D-Darstellungen und Videos für einfachen Zusammenbau
- Beratung durch Biohort Serviceteam
- Montageservice auf Anfrage



Sicherheit

- Verriegelung mit Zylinderschloss
- unbrennbar



Funktionalität

- umfangreiche Grundausstattung
- bedienungsfreundlich
- große Auswahl an Zubehör
- vielseitige Anwendungsmöglichkeiten



DAS BIOHORT RUNDUM- SERVICE- PAKET

Alles aus einer Hand

Wir garantieren mit hochqualitativen Produkten nachhaltige Zufriedenheit. Außerdem unterstützen wir Sie mit lückenlosen Serviceleistungen. Unsere **Kundenserviceabteilung** kümmert sich immer schnellstmöglich persönlich um Ihre Anliegen – unabhängig von der Größe des betroffenen Produktes.

Durch unsere geschulten **Montagepartner** können wir außerdem den Komfort eines fachgerechten Aufbaus garantieren. Die **Fundamentlösungen** SmartBase und SmartBase^{PLUS} sind für alle Gerätehäuser verfügbar sowie schneller und sauberer errichtet als kostspielige Betonfundamente. Gemeinsam mit unseren Online-Tools wie z. B. dem **Produktkonfigurator** bietet Biohort den vollständigsten Service am Markt!



NACHHALTIGKEIT IST UNSER ANSPRUCH

Seit über 45 Jahren setzen wir als österreichisches Familienunternehmen auf kompromisslose Nachhaltigkeit. Unserer Verantwortung sind wir uns bewusst und agieren stets nach dem Credo: **Das Handeln von heute hat entscheidende Auswirkungen auf morgen – ökonomisch, ökologisch und sozial!**

Der Umwelt zu liebe

Wir setzen auf eine nachhaltige und umweltfreundliche Produktion. Biohort Produkte haben eine sehr **lange Lebensdauer** und das verarbeitete Stahlblech ist zu 100 % recycelbar. Alle unsere Firmengebäude sind mit **Photovoltaikanlagen** ausgestattet. Mit dem selbst produzierten Solarstrom decken wir ein Drittel des jährlichen Strombedarfes unserer Produktion. Der innerbetriebliche Transport erfolgt zu 100 % mit **Elektrofahrzeugen**. Kurze Liefer- und Transportwege gewährleisten einen geringen CO₂-Ausstoß und unsere **Verpackung** ist nahezu vollständig aus recycelbarem Material.



Stahl ist zu 100 %
recycelbar



lokale
Lieferanten



Produktion
in Österreich



Lieferung frei Haus

Versandfertig innerhalb von 2 bis 4 Werktagen!* Wir liefern direkt zu Ihnen nach Hause (frei Bordsteinkante). Die Lieferadresse muss mit einem 38-t LKW (Zufahrt mind. 3 m breit) erreichbar sein.
* bei Lagerware, ausgenommen Nebengebäude CasaNova®



Montagevideos



Als Hilfestellung für den Aufbau haben wir für viele unserer Produkte kurze Aufbauvideos erstellt. Sie finden diese auf unserem Youtube-Kanal:
www.youtube.com/biohort



Produktkonfigurator

Der Biohort 3D-Konfigurator visualisiert mit wenigen Klicks jedes Produkt samt individuell gewünschtem Zubehör und berechnet den Preis gleich mit. Damit nicht genug: Die praktische „augmented reality“-Funktion ermöglicht es Ihnen, das Produkt virtuell via Smartphone oder Tablet direkt in Ihrem Garten zu platzieren.
www.biohort.com/konfigurator



Montageservice

Biohort vermittelt Ihnen gerne einen Montagepartner, der den Aufbau fachgerecht für Sie erledigt. Mehr Infos zur Montage sowie die Montage-Richtpreise finden Sie unter:
www.biohort.com/montageservice



Fundamentlösungen

Die Fundamentlösungen SmartBase und SmartBase^{PLUS} bilden eine stabile Grundlage für Biohort Gerätehäuser, -schränke und die MiniGarage. Die Fundamente sind schnell zu montieren und sturmsicher. Mehr Infos auf S. 28 – 31 und unter:
www.biohort.com/fundament



EIN UNTERNEHMEN MIT GESCHICHTE:

Die Anfänge von Biohort

Bereits in den 1970ern produzierten wir Gerätehäuser im Normstahl-Werk in Niederwaldkirchen. Später, im Jahre 1994, wurde die Biohort GmbH gegründet und 1997 übernahm Dr. Josef Priglinger 100% der Biohort-Anteile von Normstahl. Um die Jahrtausendwende war Biohort schon in den meisten österreichischen Bau- und Heimwerkermärkten gelistet und wurde im deutschsprachigen Raum immer bekannter. Über die Jahre etablierte sich Biohort als Marktführer in Europa.



Gerätehaus Europa in den Anfängen

Stetige Produktentwicklung

In der Anfangszeit fertigten wir verschiedene Gerätehäuser, Metallkomposter und Frühbeete. Das Gerätehaus Europa wurde 1996 präsentiert und ist noch immer ein Klassiker. Es folgten immer mehr verschiedene Modelle, beinahe jedes Jahr überrascht Biohort mit einer neuen Idee. Das aktuelle Portfolio finden Sie im vorliegenden Katalog. Neben der Entwicklung von Neuprodukten verbessern und erweitern wir auch ständig unsere bestehenden Produkte. Innovation und Qualität werden bei uns großgeschrieben!

ALLES MADE IN AUSTRIA

Biohort produziert schon immer in Österreich und auf diese Tatsache sind wir sehr stolz. Mittlerweile gibt es drei große Standorte im westlichen Mühlviertel, Oberösterreich. Wir haben uns ganz bewusst für diese Region mit hochqualifizierten Arbeitskräften entschieden.



Werk 1 Neufelden (Zentrale)



Werk 2 Herzogsdorf



Werk 3 St. Martin im Mühlkreis

DARUM METALL:

- + Niemals streichen
- + Der Qualitäts-Stahl von Biohort ist auch nach Jahrzehnten noch formstabil und passgenau.
- + Feuerverzinktes, polyamid-einbrennlackiertes Stahlblech von Biohort ist „unbrennbar“ gemäß EN 13501-1 (Klasse „A1“)
- + Sogar deutsche Premium-Autohersteller vertrauen auf dasselbe Stahlblech wie wir.

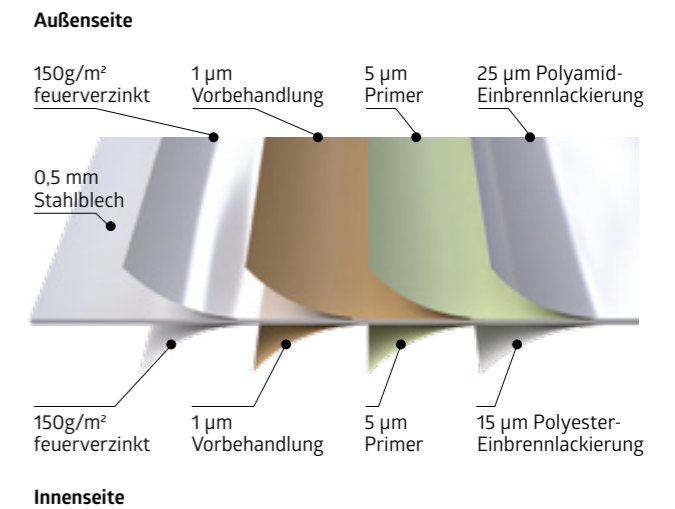

SCHON GEWUSST?



Stabilitätstest

Ein wissenschaftlich begleiteter Test im Windkanal der Technischen Universität Wien beurkundet, dass Biohort Gerätehäuser bei fachgerechter Montage und Verankerung Windlasten bis zu 150 km/h (Windstärke 12) standhalten. Optimal konstruierte Profile und Verwendung von Edelstahl-Gewindeschrauben tragen ebenfalls dazu bei.



Material

Biohort verwendet für seine Produkte ein **feuerverzinktes Stahlblech** mit einer zusätzlichen „Einbrennlackierung“ mit Polyamid. Daher gewährt Biohort guten Gewissens eine **Garantie von 20 Jahren** gegen Korrosion. Voraussetzung dafür ist, dass keine aggressiven Stoffe (z. B. Chlor, Salz, etc.) gelagert werden und keine aggressiven Umweltbedingungen wie z. B. Meeresnähe oder Streusalzeinwirkung vorliegen.



Biohort Farben

Die verwendeten Farblackierungen werden speziell für uns hergestellt und entsprechen **keiner RAL-Nummer**. Da viele Biohort-Händler über Ausstellungsmuster bzw. Original-Farbmuster verfügen, empfehlen wir, diese vor Kauf zu besichtigen. Überdies können Sie in unserem Biohort Shop kostenlose Materialmuster (Farbmusterbleche) anfordern!

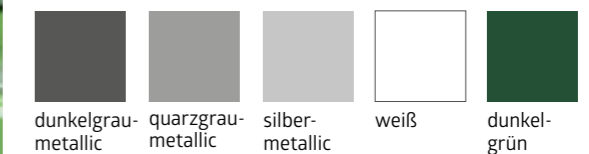

FÜR MEHR FREUDE IM GARTEN



10 Neo



12 HighLine®



14 Panorama®



16 AvantGarde®



18 Europa



20 Geräteschrank



32 CasaNova®

ab
€ 2.499,-
inkl. Lieferung



Neo Gr. 2B, silber-metallic
(mit Alu-Bodenrahmen, Alu-Bodenplatte und Doppeltür als Zubehör)



Neo

REVOLUTION IN DESIGN & FUNKTIONALITÄT

Das Beste aus jahrzehntelanger Erfahrung – das Biohort Top-Produkt

Glatte Wandoberflächen und das elegante Lichtband in der Tür prägen den modernen Look. Zusätzliche Lichtpaneele können dank eigens entwickeltem Paneelsystem flexibel eingebaut werden. Für angenehme Atmosphäre sorgen neben der Holzuntersicht zur Luftfeuchte-Regulierung die optionale Innenwandverkleidung in Weiß und die Isolierung.



Ein- oder zweifarbig erhältlich (für die Tür und das Dach kann ohne Aufpreis eine Zweitfarbe gewählt werden).



Gr. 2B, dunkelgrau-metallic mit Seitendach
Seiten- und Rückwände als Sichtschutz separat erhältlich (siehe Zubehör S. 24).
Tipp: Auch Lichtpaneel und FloraBoard sind für das Seitendach erhältlich.

VORZÜGE

Sicherheit:

- 3-fach-Verriegelung mit Edelstahl-Drückergarnitur
- sturmfest bis 150 km/h, Windstärke 12
- hohe Schneelast bis 150 kg/m²

Funktionalität:

- komfortable Türöffnung mit Gasdruckfeder
- optionale Innenverkleidung und Isolierung
- integrierter Wasserablauf

Grundausrüstung:

- Lichtelement in der Standardtür
- Holzdecke aus Dreischichtplatten mit Dachfolie aus 1,5 mm EPDM
- Regenfallrohre (2 Stk.)
- Werkzeughalter (2 Stk.)
- Gerätehalter (2 Stk.)
- Regalböden (2 Stk.)

Optionales Zubehör finden Sie auf den Seiten 22 – 27.

Größen (in cm, Außenmaße inkl. Dachvorsprung)

Türöffnung:

Standardtür (Türanschlag rechts): 83 x 200 cm (B x H) – seitlicher Einbau der Standardtür möglich.
Doppeltür: 167 x 200 cm (B x H) – ab einer Breite von 236 cm auch seitlicher Einbau der Doppeltür möglich.

Die blauen Balken zeigen die mögliche Anbauseite (ab Gr. 2A) eines optionalen Seitendaches. Details siehe Seite 24.

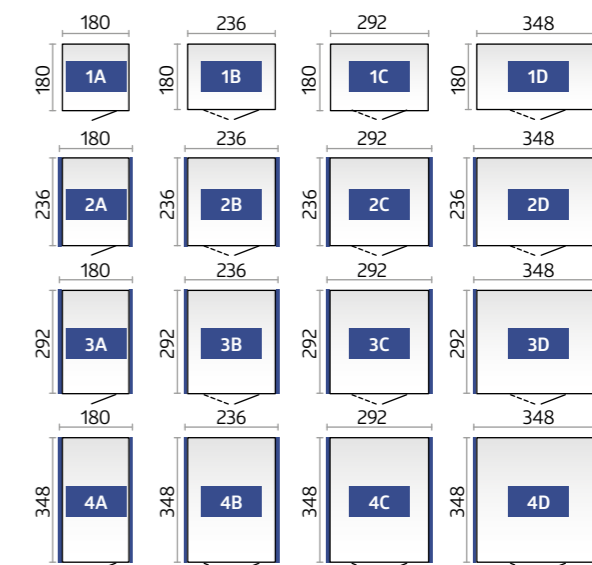

Technische Daten sowie Detailinformationen finden Sie auf S. 77 – 79.

ab
€ 2.199,-
inkl. Lieferung



HighLine® Gr. H2, quarzgrau-metallic
(mit Alu-Bodenrahmen, Alu-Bodenplatte,
Fahrradständer „BikeHolder“ und
Doppeltür als Zubehör)



Zum Produkt



HighLine®

VORBILD IN
TECHNIK UND
DESIGN

Das Gerätehaus HighLine® erfüllt höchste Ansprüche

Edles Industriedesign in beeindruckender Form: Mit dem modernen Flachdach und der integrierten Rundum-Oberlichte setzt das HighLine® starke Akzente. Für optimale Sicherheit sorgt die 3-fach-Verriegelung mit einem robusten Zylinderschloss. Der Türflügel wird mittels Gasdruckfeder halbautomatisch geöffnet und geschlossen. Das Gerätehaus HighLine® ist absolut wartungsfrei!



silber-metallic

quarzgrau-metallic

dunkelgrau-metallic

(Dachoberfläche immer quarzgrau-metallic)



Gr. H3, silber-metallic mit Seitendach
Seiten- und Rückwand als Sichtschutz
separat erhältlich (siehe Zubehör S. 24).

VORZÜGE

Sicherheit:

- 3-fach-Verriegelung mit Edelstahl-Drückergarnitur
- sturmfest bis 150 km/h, Windstärke 12
- hohe Schneelast bis 150 kg/m²

Funktionalität:

- integrierte Dachrinne mit Anschluss für 5/4-Zoll-Schlauch
- Dachrinne mit integriertem Laubfänger auf beiden Seiten
- komfortable Türöffnung mit Gasdruckfeder

Grundausrüstung:

- umlaufendes Acrylglas-Lichtband
- Werkzeughalter (2 Stk.)
- Gerätehalter (4 Stk.)
- Regalböden und Regalsteher (jeweils 2 Stk.)



Optionales Zubehör finden Sie auf den Seiten 22 – 27.

Größen (in cm, Außenmaße inkl. Dachvorsprung)

Türöffnung:

Standardtür (Türanschlag rechts): 76 x 182 cm (B x H)
Doppeltür: 155 x 182 cm (B x H)

Die blauen Balken kennzeichnen die Regenrinnen bzw. zeigen die mögliche Anbauseite (ab Gr. H2) eines optionalen Seiten-/Vordaches. Details siehe Seite 24. Die strichlierten Linien kennzeichnen den Dachvorsprung.

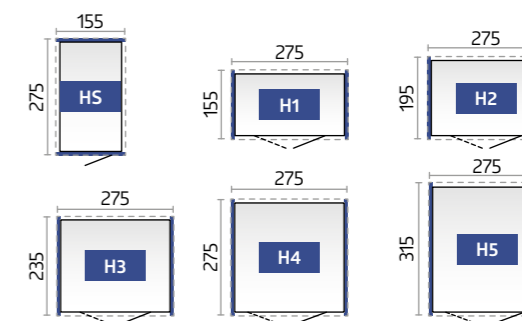

TIPP: Sie können das HighLine® ab Gr. H2 ganz nach Ihren Bedürfnissen drehen und die Standardtür kann in jeder Seitenwand eingebaut werden. Ab Gr. H4 ist auch ein seitlicher Einbau der Doppeltür möglich.



Technische Daten sowie Detailinformationen finden Sie auf S. 80 – 81.

ab
€ 2.199,-
inkl. Lieferung



Panorama® Gr. P2, dunkelgrau-metallic
(mit Alu-Bodenrahmen, Alu-Bodenplatte und FloraBoard als Zubehör)



Panorama®

MEHR LUX FÜR INNEN

Lichtstärke in ihrer schönsten Form

Die umlaufende Oberlichte aus Acrylglas verleiht dem Gerätehaus Panorama® eine moderne Leichtigkeit, mit der sich dieses Satteldachmodell flexibel in jedes Gartenumfeld einfügt. Die bewährte Biohort Qualität in Material und Verarbeitung sowie die individuellen Ausstattungsoptionen und die verschiedenen Größenvarianten machen das Panorama® zum perfekten Gerätehaus für hohe Ansprüche.



Gr. P2, quarzgrau-metallic
Die Standardtür kann ab Größe P2 in jeder Seitenwand eingebaut werden.

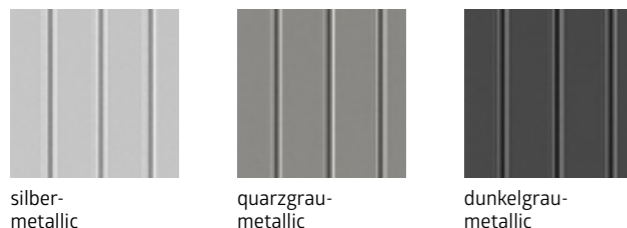

VORZÜGE

Sicherheit:

- 3-fach-Verriegelung mit Edelstahl-Drückergarnitur
- sturmfest bis 150 km/h, Windstärke 12
- hohe Schneelast bis 150 kg/m²

Funktionalität:

- integrierte Dachrinne mit Anschluss für 5/4-Zoll-Schlauch
- Dachrinne mit integriertem Laubfänger auf beiden Seiten
- komfortable Türöffnung mit Gasdruckfeder

Grundausrüstung:

- umlaufendes Acrylglas-Lichtband
- Werkzeughalter (2 Stk.)
- Gerätehalter (4 Stk.)
- Regalböden und Regalsteher (jeweils 2 Stk.)

Optionales Zubehör finden Sie auf den Seiten 22 – 27.

Größen (in cm, Außenmaße inkl. Dachvorsprung)

Türöffnung:

Standardtür (Türanschlag rechts): 76 x 182 cm (B x H) – ab Gr. P2 auch seitlicher Einbau der Standardtür möglich.
Doppeltür: 155 x 182 cm (B x H) – ab Gr. P4 auch seitlicher Einbau der Doppeltür möglich.

Die strichlierten Linien kennzeichnen den Dachvorsprung.

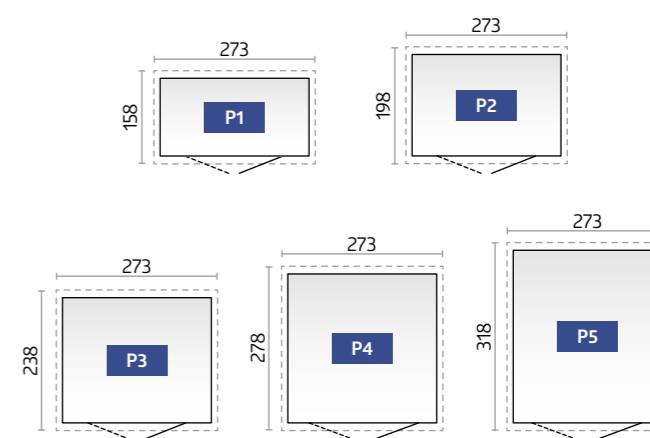

Technische Daten sowie Detailinformationen finden Sie auf S. 80 – 81.



reddot design award

ab
€1.599,-
inkl. Lieferung



AvantGarde® Gr. A5, silber-metallic
(mit Alu-Bodenrahmen, Alu-Bodenplatte und Doppeltür als Zubehör)



GERÄTEHÄUSER

AvantGarde® FÜR MODERNE ARCHITEKTUR

Pultdach-Gerätehaus in bester Qualität

Das AvantGarde® macht seinem Namen alle Ehre. Es ist ein äußerst stabiles Metallgerätehaus, das den Ansprüchen moderner Architektur gerecht wird. Sein gefälliges Aussehen und seine vielen praktischen Vorzüge für den täglichen Gebrauch garantieren ungetrübte Freude. Die lebenslange Wartungsfreiheit spart Geld und kostbare Freizeit.

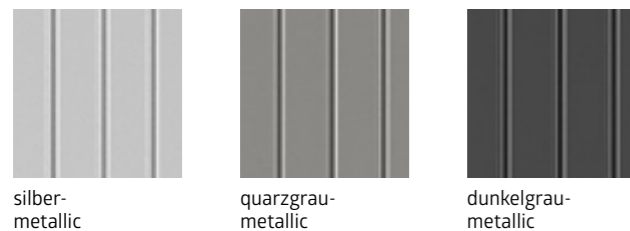

silber-metallic

quarzgrau-metallic

dunkelgrau-metallic



Gr. A3, dunkelgrau-metallic mit schmaler Doppeltür

VORZÜGE

Sicherheit:

- 3-fach-Verriegelung mit Edelstahl-Drückergarnitur
- sturmfest bis 150 km/h, Windstärke 12
- hohe Schneelast bis 150 kg/m²

Funktionalität:

- integrierte Dachrinne mit Anschluss für 5/4-Zoll-Schlauch
- komfortable Türöffnung mit Gasdruckfeder

Grundausrüstung:

- Acrylglas-Oberlichte mit Dachvorsprung
- Werkzeughalter (2 Stk.)
- Gerätehalter (4 Stk.)
- Regalböden und Regalsteher (jeweils 2 Stk.)

Größen (in cm, Außenmaße inkl. Dachvorsprung)

Türöffnung:

- Standardtür (Türanschlag rechts): 76 x 182 cm (B x H)
- Doppeltür A1 - A4: 139 x 182 cm (B x H)
- Doppeltür A5 - A8: 155 x 182 cm (B x H)

Die strichlierten Linien kennzeichnen den Dachvorsprung.

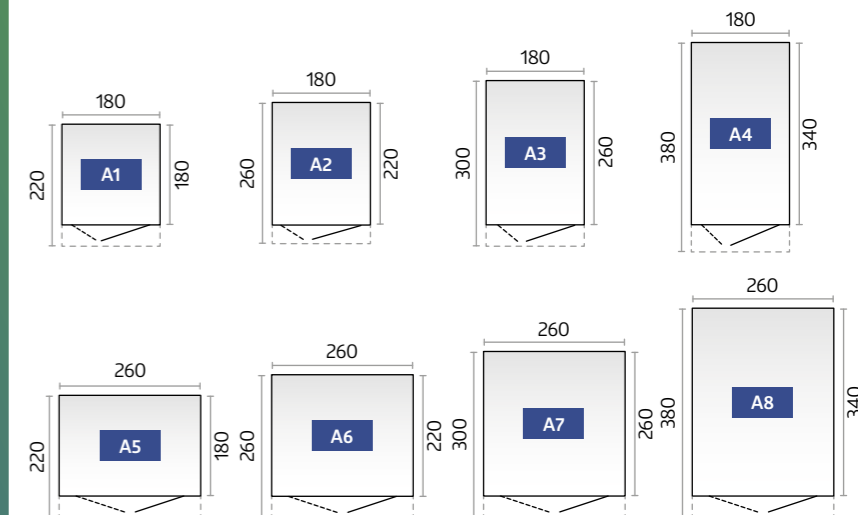

Optionales Zubehör finden Sie auf den Seiten 22 - 27.

Technische Daten sowie Detailinformationen finden Sie auf S. 80 - 81.

ab
€ 899,-
inkl. Lieferung



Europa Gr. 3, quarzgrau-metallic
(mit Alu-Bodenrahmen und Alu-Bodenplatte als Zubehör)



Europa

QUALITÄT ZUM GÜNSTIGEN PREIS

Alles in bester Ordnung mit dem Biohort Klassiker

Jahrzehntlang bewährt und noch immer sehr beliebt! Vom Gerätehaus „Europa“ wurden über 150.000 Stück verkauft und die stolzen Besitzer haben ihre Freude daran. Die hohe Stabilität, die langlebigen Materialien und die Wartungsfreiheit sind die Gründe dafür. Die funktionelle Ausstattung erleichtert die Arbeit und schafft Ordnung. Eine umfangreiche Grundausstattung und durchdachtes Zubehör erfüllen alle Wünsche.



silber-metallic



quarzgrau-metallic



dunkelgrau-metallic



dunkelgrün

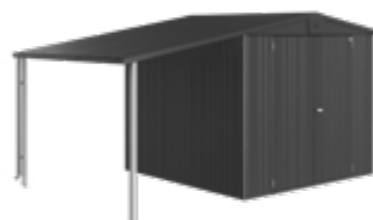

Gr. 4, dunkelgrau-metallic mit Seitendach
(siehe Zubehör S. 24)

VORZÜGE

Sicherheit:

- 2-fach-Verriegelung mit Drehgriff-Zylinderschloss
- sturmfest bis 150 km/h, Windstärke 12
- hohe Schneelast bis 150 kg/m²

Funktionalität:

- integrierte Dachrinne mit Anschluss für 1-Zoll-Schlauch

Grundausstattung:

- integriertes Ordnungssystem am Türinnenflügel (inkl. 6 Aufhängehaken)
- Gerätehalter (4 Stk.)
- Regalböden und Regalsteher (jeweils 2 Stk.)
- zwei Extra-Anbauwinkel für die Wandmontage (bei Gr. 2A und Gr. 4A)
- Windhaken zum Fixieren der geöffneten Türen

Größen (in cm, Außenmaße inkl. Dachvorsprung)

Türöffnung:

135 x 170 cm (B x H) – ab Gr. 2A auch außermittiger Einbau der Doppeltür möglich, bei den Hausgrößen 2, 3, 4, 5, 6 und 7 seitlicher Einbau der Doppeltür möglich.

Die strichlierten Linien kennzeichnen den Dachvorsprung.

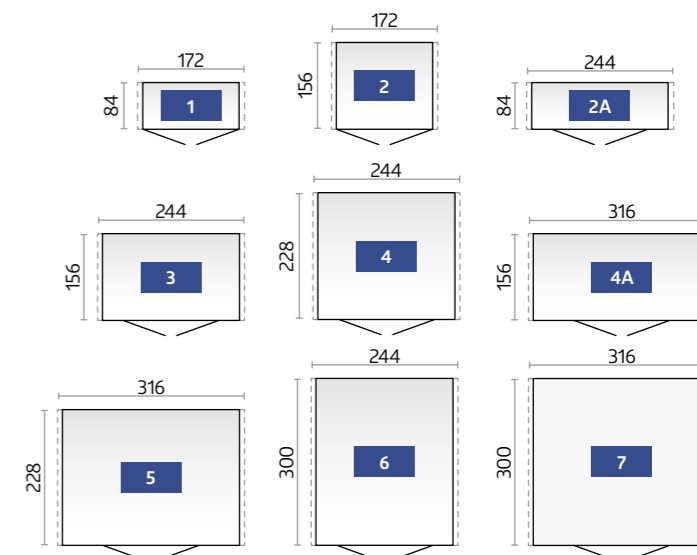

Optionales Zubehör finden Sie auf den Seiten 22 – 27.

Technische Daten sowie Detailinformationen finden Sie auf S. 82 – 83.

ab
€ 699,-
inkl. Lieferung



Geräteschrank Gr. 90, dunkelgrau-metallic
(mit Alu-Bodenrahmen und Alu-Bodenplatte als Zubehör)

Zum Produkt



Geräteschrank

KLEIN, ABER FEIN

Schöner Schrank mit hohem Nutzwert

Wo Raum knapp ist, zeigt er seine Klasse. Im Garten, auf der Terrasse, in der Garage oder auf dem Balkon behütet und ordnet er, ohne Ihren Lebensraum einzuschränken. Mit dem Biohort Geräteschrank können Sie Gartengeräte, Griller, Gartenmöbel u. Ä. regenwassergeschützt und diebstahlsicher verstauen. Er fügt sich durch die kompakte Größe und dank seines eleganten Designs harmonisch in seinen Standort ein.



silber-metallic



quarzgrau-metallic



dunkelgrau-metallic



dunkelgrün



Gr. 230, quartzgrau-metallic mit Alu-Bodenplatte und Alu-Bodenrahmen

VORZÜGE

- unsichtbare, integrierte Durchlüftung
- regenwasserdicht

Sicherheit:

- 2-fach-Verriegelung mit Drehgriff-Zylinderschloss
- unbrennbar

Grundausrüstung:

- integriertes Ordnungssystem am Türinnenflügel (inkl. 6 Aufhängehaken)
- Gerätehalter (4 Stk.)
- Regalböden und Regalsteher (jeweils 2 Stk.)
- Windhaken zum Fixieren der geöffneten Türen

Größen (in cm, Außenmaße)

Türöffnung:

Gr. 90: 65 x 170 cm (B x H), Gr. 150 und 230: 135 x 170 cm (B x H)

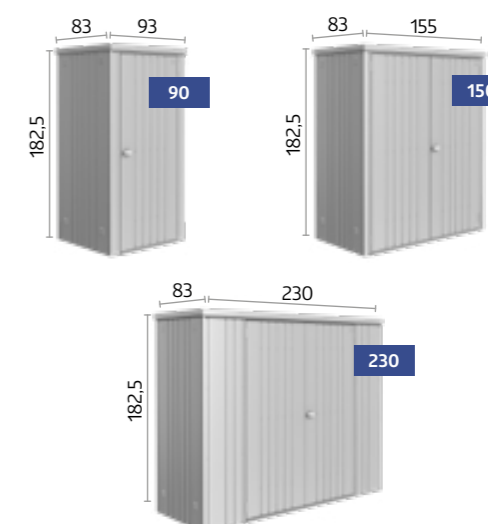

Optionales Zubehör finden Sie auf den Seiten 22 – 27.

Technische Daten sowie Detailinformationen finden Sie auf S. 82 – 83.



GRUNDAUSSTATTUNG

OPTIONALES ZUBEHÖR

	Neo**	HighLine®	Panorama®	AvantGarde®	Europa	Geräteschrank
01 Gerätehalter Konstruiert zum Aufhängen von Spaten, Rechen, Gartenschläuchen etc. (Traglast: 10 kg). Grundausrüstung: 4 Stück (Ausnahme Gerätehaus Neo: 2 Stück).	✓ ★	✓ ★	✓ ★	✓ ★	✓ ★	✓ ★
02 Regalböden / Regalsteher Grundausrüstung: 2 Regalböden (Tiefe: 24,5 cm, Traglast: 15 kg pro Regalboden) und 2 Regalsteher. (Ausnahme Gerätehaus Neo: Hier werden keine Regalsteher benötigt.) Zusätzliche Regalböden mit 24,5 cm bzw. 43,5 cm Tiefe sowie Regalsteher sind als Zubehör erhältlich. (Ausnahme Gerätehaus Neo: Regalböden mit 26 cm bzw. 44,5 cm Tiefe.)	✓ ★	✓ ★	✓ ★	✓ ★	✓ ★	✓ ★
03 Werkzeughalter Grundausrüstung: 2 Werkzeughalter. Zur Befestigung auf der Innenseite des Türflügels, max. 4 Werkzeughalter je Türflügel möglich.	✓ ★	✓ ★	✓ ★	✓ ★		
04 Regenfallrohr-Set Zwei Metall-Fallrohre in Hausfarbe mit Auslaufbogen inkl. Befestigungsmaterial.	✓	★	★	★	★	
05 Haken-Set Set bestehend aus je einem Kombi-, Stiel- und Schaufelhaken sowie einer Wandschiene, die in 2 Regalsteher* eingehängt wird.	★	★	★	★	★	★
06 Elektro-Montagepaneel Dezent verdeckte Kabelführung und einfache Montage von Schaltern und Steckdosen in variablen Positionen (ohne abgebildete Elektroausstattung).	★	★	★	★	★	★
07 LED-Leuchte Akkubetriebene Leuchte mit Bewegungssensor und Dauerlichtschalter; magnetische Anbringung möglich; inkl. USB-Ladekabel.	★	★	★	★	★	★
08 Einhängesack Ideal zum Aufbewahren von Kleinteilen, inkl. Wandschiene zum Einhängen in 2 Regalsteher*. Sack aus schwarzem Polyestergewebe. Größe (B x T x H): 67 x 34 x 20 cm (Ausnahme Gerätehaus Neo: 55 x 34 x 20 cm).	★	★	★	★	★	★
09 Klapptisch Der platzsparende Klapptisch wird in 2 Regalsteher* eingehängt. So haben Sie schnell eine stabile Arbeitsfläche. Traglast max. 30 kg, Größe: 69 x 58 cm.		★	★	★	★	★
10 FloraBoard Zwei Steher in der Farbe des Gerätehauses werden an der Außenwand angeschraubt und die Blumenkästen in beliebiger Höhe eingehängt. Kunststoffeinsätze zur einfacheren Bepflanzung werden standardmäßig mitgeliefert. Tipp: Für das Gerätehaus Neo ist das FloraBoard auch für das Seitendach mit Seiten- oder Rückwand erhältlich.	★	★	★	★		
11 Innenverkleidung Die grauweißen Innenwandpaneele werden einfach in den Seitenwänden eingehängt und verschraubt.	★					
12 Isolierung Die Innenwandverkleidung kann zusätzlich noch mit einer 40 mm starken Isolierung (Styroporplatten) ausgestattet werden, wodurch sich viele neue Nutzungsmöglichkeiten für das Gerätehaus eröffnen.	★					

* Regalsteher nicht im Lieferumfang enthalten (Ausnahme Gerätehaus Neo: Hier werden keine Regalsteher benötigt).

** Achtung: Gerätehaus Neo hat keine Sicken wie die anderen Gerätehäuser, dies wurde in der Darstellung nicht berücksichtigt.



01 Gerätehalter



02 Regalböden / Regalsteher

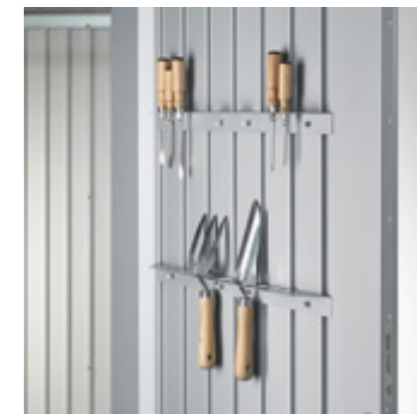

03 Werkzeughalter



04 Regenfallrohr-Set

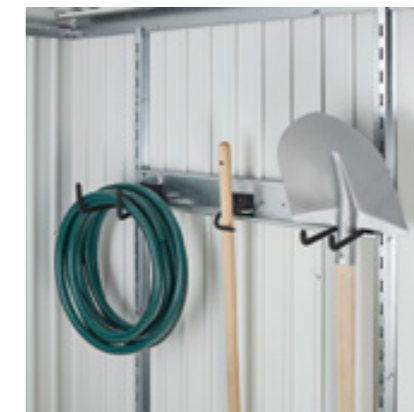

05 Haken-Set



06 Elektro-Montagepaneel



07 LED-Leuchte



08 Einhängesack



09 Klapptisch



10 FloraBoard



11 Innenverkleidung für Gerätehaus Neo



12 Isolierung für Gerätehaus Neo (unsichtbar)



GRUNDAUSSTATTUNG

OPTIONALES ZUBEHÖR

	Neo	HighLine®	Panorama®	AvantGarde®	Europa	Geräteschrank
13 Doppeltür Erleichtert Ihnen das Ein- und Ausfahren mit großen Geräten. Der 2. Türflügel ist innen mit einer Drehverriegelung und mit einer Gasdruckfeder (Ausnahme Gerätehaus Europa und Geräteschrank) ausgestattet.	★	★	★	★	✓	✓
14 Zusatztür Im Lieferumfang der Zusatztür sind eine Edelstahl-Drückergarnitur mit Normzylinder, eine 3-fach-Verriegelung, eine Gasdruckfeder, Scharniere, zwei Werkzeughalter sowie die passenden seitlichen Türanschlagbleche enthalten. Der Türanschlag* ist rechts und auf Anfrage auch links möglich. Ihr Gerätehaus „Europa“ kann mit zusätzlichen Standardtüren (z. B. für den Einbau in der Seitenwand) ausgestattet werden.	★	★	★	★		★
15 Fensterelement Das Seitenwandelement mit Metallrahmen-Ausstellfenster (Kunststoffglas) bringt Tageslicht ins Gerätehaus Europa (Fensteröffnung 50 x 60 cm).					★	
16 Lichtpaneel Das getönte Lichtpaneel aus Echtglas (ESG) ist in einem Metallrahmen (Maße: 28 x 207 cm) verbaut und kann flexibel in jede Seitenwand eingebaut werden, jedoch nicht nebeneinander. Tipp: Auch für das Seitendach mit Seiten- oder Rückwand ist das Lichtpaneel erhältlich.	★					
17 Seitendach Das Seitendach wird am Gerätehaus Neo (ab Gr. 2A) wahlweise ein- oder beidseitig fixiert. Die Breite des Seitendaches beträgt 300 cm. Die Alu-Stützen sind mit höhenverstellbaren Füßen ausgestattet. Zwei Regenfallrohre sind inkludiert. Das Seitendach wird am Gerätehaus HighLine® (ab Gr. H2) jeweils an der Seite mit der Regenrinne – wahlweise ein- oder beidseitig – fixiert. Es ist in zwei unterschiedlichen Größen erhältlich. Die Breite des Seitendaches Gr. S beträgt 150 cm und bei Gr. L 282 cm. Die Alu-Stützen sind mit höhenverstellbaren Füßen ausgestattet. Das Regenfallrohr ist inkludiert. Das Seitendach für das Gerätehaus Europa kann wahlweise links, rechts oder beidseitig angebaut werden. Der Bausatz enthält die Stützen, ein kurzes Regenfallrohr und das Befestigungsmaterial (nicht für Größe 1 und Größe 2A erhältlich).	★	★			★	
18 Seiten- und Rückwand für Seitendach Gerätehaus HighLine® / Neo Wahlweise werden eine Rückwand und/oder eine Seitenwand am Seitendach des Gerätehauses HighLine® (ab Gr. H2) / Neo (ab Gr. 2A) angebracht. Sie sind in der Farbe des Hauses erhältlich.	★	★				

*Ausnahme Gerätehaus Neo: Hier ist der Türanschlag nur rechts möglich.



13 Doppeltür /
14 Zusatztür



15 Fensterelement für
Gerätehaus Europa



16 Lichtpaneel für
Gerätehaus Neo



17 Seitendach für Gerätehaus Neo / HighLine® / Europa



18 Seiten- und Rückwand für Seitendach Gerätehaus HighLine®



18 Seiten- und Rückwand für
Seitendach Gerätehaus Neo



DIE BIKELIFT® VORTEILE

- Fahrrad absperribar
- Liftfunktion für Fahrräder mit bis zu 30 kg
- geeignet für Reifenbreite bis 77 mm/3 Zoll

Mit wenigen Handgriffen wird der Biohort BikeLift® an der Wand im Keller, in der Garage oder im Carport montiert. Noch einfacher geht die Montage im Biohort Gerätehaus – dort wird der BikeLift® als optionales Zubehör einfach eingehängt.

Je nach Platzbedarf ist der innovative Lift in zwei Varianten erhältlich:
Standard oder mit Schwenkvorrichtung

KOMFORTABLE LIFTFUNKTION FÜR JEDES FAHRRAD

Vom E-Mountainbike bis zum Rennrad – der Biohort BikeLift® zieht jedes Fahrrad wie von selbst vertikal die Wand hinauf. Das spart Platz und geht mühelos.

<p>Einhaken Einfach das Vorderrad im BikeLift® einhaken. Die Vorrichtung passt für alle Reifenbreiten bis zu 77 mm.</p>	<p>Drücken Ein kurzes Drücken mit dem Fahrradlenker nach unten genügt und der Federmechanismus wird aktiviert.</p>	<p>Lift Dank starker Federkraft zieht der BikeLift® jedes Rad – bis zu einem Gewicht von 30 kg – wie von selbst nach oben.</p>	<p>Platz sparen Sicher fixiert und bei Bedarf zusätzlich versperrbar hängt das Fahrrad platzsparend senkrecht an der Wand.</p>

Technische Daten sowie Detailinformationen finden Sie auf www.biohort.com/bikelift.

✓ GRUNDAUSSTATTUNG
★ OPTIONALES ZUBEHÖR

		Neo**	HighLine®	Panorama®	AvantGarde®	Europa	Geräteschrank
19	BikeLift® Standard Der mechanische Fahrradlift wird einfach in die Wandprofile eingehängt und geeignet für Fahrräder mit bis zu 29 Zoll Reifenaußendurchmesser, Reifenbreite von max. 77 mm und einem Gewicht von max. 30 kg. Absperröse für Fahrradschlösser ist integriert.	★	★	★	★	★	
20	BikeLift® mit Schwenkvorrichtung Für noch mehr Platzersparnis lässt sich das Fahrrad dank der Vorrichtung seitlich zur Wand klappen. Beim Gerätehaus Europa ist der BikeLift® mit Schwenkvorrichtung nur mittig an der Rückwand montierbar.	★	★	★	★	★	
21	Bodenschwellen-Rampe Für Außenseite und Innenseite, für bequemes Überfahren der Bodenschwelle, nur bei Alu-Bodenrahmen und Doppeltür möglich. Belastbarkeit max. 200 kg, Länge: 135 cm (Ausnahme Gerätehaus Neo: 163,5 cm).	★	★	★	★	★	
22	Fahrradaufhängung „BikeMax“ Gerätehaus Europa: 6-fach höhenverstellbar, für Fahrräder bis 26 Zoll mit einer Reifenstärke von max. 5 cm und einem Gewicht von max. 25 kg. Gerätehaus Neo, HighLine®, AvantGarde®, Panorama®: 8-fach höhenverstellbar für Fahrräder bis 29 Zoll. Absperröse für Fahrradschlösser integriert.	★	★	★	★	★	
23	Fahrradständer „BikeHolder“ Optimales Abstellen von Fahrrädern durch verstellbare Klemmbügel. Die Grundplatte wird in 2 Regalsteher* eingehängt. Schnelles und einfaches Fixieren der Fahrradreifen für max. 3 Fahrräder pro „BikeHolder“.	★	★	★	★	★	

* Regalsteher nicht im Lieferumfang enthalten (Ausnahme Gerätehaus Neo: Hier werden keine Regalsteher benötigt).
** Achtung: Gerätehaus Neo hat keine Sicken wie die anderen Gerätehäuser, dies wurde in der Darstellung nicht berücksichtigt.



19 BikeLift® Standard



20 BikeLift® mit Schwenkvorrichtung



21 Bodenschwellen-Rampe



22 Fahrradaufhängung „BikeMax“



23 Fahrradständer „BikeHolder“

Technische Daten sowie Detailinformationen finden Sie auf den Seiten 77 – 83

FUNDAMENTLÖSUNGEN

Mehr Infos im Extra Folder und unter: www.biohort.com/fundament



BETONFUNDAMENT

Eine armierte Beton-Fundamentplatte im Schotterbett ist ein optimales, aber auch teures Fundament. Auch bei dieser Fundamentvariante müssen Sie konstruktiv dafür sorgen, dass am Boden kein Wasser in das Gerätehaus eindringen kann. Die abgesetzte Fundamentplatte mit einer umlaufenden Stufe von 2 cm x 7 cm ist dafür die ideale Ausführung (Alu-Bodenrahmen und Alu-Bodenplatte können nicht verwendet werden).

Alternativ zum Betonfundament mit der stufenförmigen Oberfläche kann auch eine durchgehend ebene Betonplatte gegossen werden. Der als Zubehör erhältliche **Alu-Bodenrahmen** erleichtert den Ausgleich eventueller Bodenunebenheiten. Der Alu-Bodenrahmen ermöglicht auch die Verwendung der **Alu-Bodenplatte** und eine Unterfütterung mit XPS-Hartschaumplatten (nicht im Lieferumfang).

PUNKTFUNDAMENT

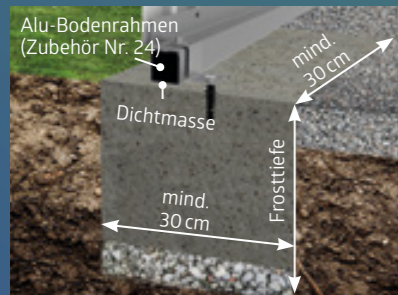

Eine weitere Möglichkeit, Gartenhäuser auf unebenem Boden aufzustellen, ist ein Punktfundament in Verbindung mit einem **Alu-Bodenrahmen**.

GEHWEGPLATTEN



Eine gute und preiswerte Lösung sind im Splittbett verlegte Gehwegplatten. Wir empfehlen unbedingt die Verwendung des **Alu-Bodenrahmens**.

BODENRAHMEN

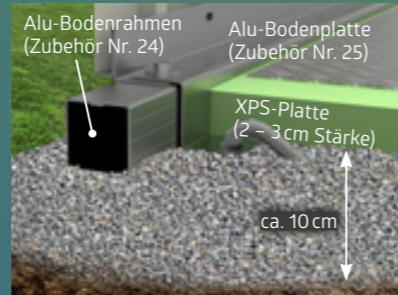

Mit dem **Alu-Bodenrahmen** können Sie das Gerätehaus auch auf einem Splittbett aufstellen und sturmsicher verankern (Bodenanker liegen bei). Die **Alu-Bodenplatte** dient als funktioneller Boden und wird mit XPS-Hartschaumplatten unterfüttert (nicht im Lieferumfang).

Detailinformationen zum SmartBase und SmartBase^{PLUS} finden Sie auf den nächsten Seiten.

GRUNDAUSSTATTUNG OPTIONALES ZUBEHÖR

	Neo	HighLine®	Panorama®	AvantGarde®	Europa	Geräteschrank
24 Alu-Bodenrahmen Er verleiht dem Gerätehaus auch ohne Betonfundament die notwendige Stabilität. Die mitgelieferten Bodenanker tragen zur Sturmsicherheit bei	★	★	★	★	★	★
25 Alu-Bodenplatte Der hochwertige Alu-Riffelblechboden besteht je nach Hausgröße aus mehreren Segmenten inkl. Verbindungsprofilen. Zur Verlegung ist der Alu-Bodenrahmen erforderlich (siehe oben).	★	★	★	★	★	★
26 SmartBase Der perfekte Boden für festen Untergrund (betonierte oder gepflasterte Flächen). Leichte Bodenunebenheiten von bis zu 40 mm können ausgeglichen werden. Details siehe Seite 30.	★	★	★	★	★	★
27 SmartBase^{PLUS} Optimale Lösung für Hangneigungen und Wiesen, patentiertes System mit Erdschrauben zum Ausgleich von bis zu 15 cm Gefälle. Details siehe Seite 31.	★	★	★	★	★	★



24 Alu-Bodenrahmen



26 SmartBase
Details siehe Seite 30.



25 Alu-Bodenplatte



27 SmartBase^{PLUS}
Details siehe Seite 31.

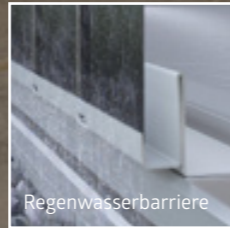

SmartBase

Perfekter Boden für festen Untergrund

Das Biohort SmartBase-Fundament ist das ideale Fundament für uneben betonierte oder gepflasterte Flächen. Es besteht aus hochwertigen Aludielen, einem speziellen Fundamentrahmen und höhenverstellbaren Stellfüßen. So können leichte Bodenunebenheiten von bis zu 4 cm ausgeglichen werden.

Montagedauer: 1 – 2 Stunden zu zweit (je nach handwerklichem Geschick und Produkt). **Werkzeug:** Wasserwaage, Bohrmaschine, Gabelschlüssel SW13 und SW24.

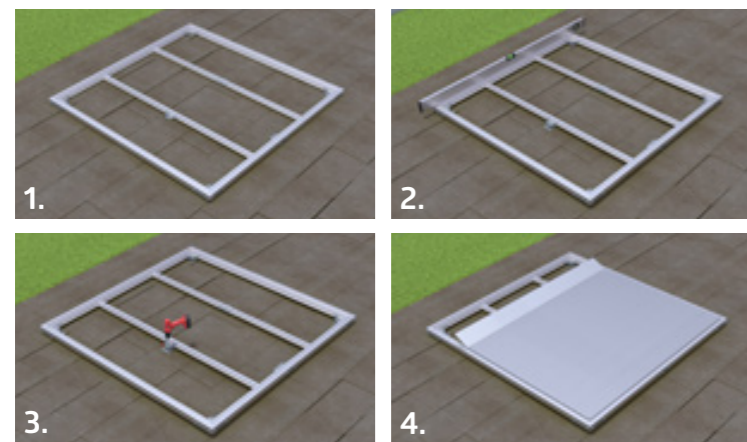

1. Montage des Rahmens
3. Verschrauben der Stellfüße mit Untergrund

2. Stellfüße anbringen und Rahmenkonstruktion ausrichten
4. Aludielen befestigen

VORZÜGE

- Ausgleich von Unebenheiten durch Stellfüße
- bei Bedarf leicht zu entfernen
- exakte Abstimmung auf alle Biohort Gerätehäuser, Geräteschränke und die MiniGarage
- Sturmsicherheit
- Belastbarkeit max. 200 kg/m²

Grundausrüstung:

- Aludielen mit gerillter Oberfläche
- speziell konzipierter Fundamentrahmen
- feuerverzinkte Stellfüße
- Stellfüße mit Höhenausgleich
- integrierte Wasserbarriere zum Schutz vor Wassereintritt

Alu-Bodenrahmen und Alu-Bodenplatte sind nicht mehr erforderlich!

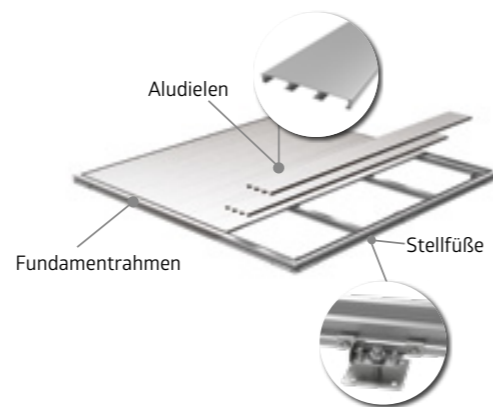

* nicht im Lieferumfang enthalten
30

SmartBasePLUS

Optimaler Boden für Hangneigungen und Wiesen

Im Unterschied zum SmartBase-Fundament beinhaltet das patentierte System SmartBasePLUS Erdschrauben anstelle der Stellfüße. Diese werden direkt in das Erdreich geschraubt und können Gefälle bis zu 15 cm ausgleichen (für größere Höhenunterschiede sind Verlängerungen auf Anfrage erhältlich). Hierfür sollte der Boden kompakt und frei von großen Steinen sein.

Montagedauer: 2 – 4 Stunden zu zweit (je nach handwerklichem Geschick und Produkt). **Werkzeug*:** Schlagbohrmaschine, Bohrer Ø 40 x 600 mm, Wasserwaage, Bohrmaschine, Gabelschlüssel SW13 und SW24, Schaufel.



1. Bauplatz vorbereiten und Erdschrauben eindrehen
3. Rahmen positionieren und verschrauben

2. Montageplatten anbringen und ausrichten
4. Aludielen befestigen

* nicht im Lieferumfang enthalten

VORZÜGE

- wenig Bodenaushub
- kein Schotterfrostkoffer erforderlich
- Ausgleich von Unebenheiten mit Erdschrauben
- bei Bedarf leicht zu entfernen
- exakte Abstimmung auf alle Biohort Gerätehäuser, Geräteschränke und die MiniGarage
- Sturmsicherheit
- Belastbarkeit max. 200 kg/m²

Grundausrüstung:

- Aludielen mit gerillter Oberfläche
- speziell konzipierter Fundamentrahmen
- feuerverzinkte Erdschrauben
- mehrfach verstellbare Montageplatten
- inklusive Handeindrehwerkzeug
- integrierte Wasserbarriere zum Schutz vor Wassereintritt

Alu-Bodenrahmen und Alu-Bodenplatte sind nicht mehr erforderlich!

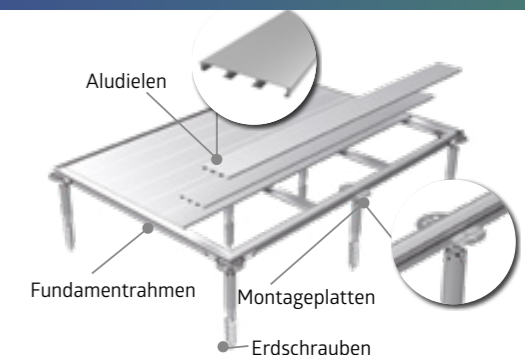

ab
€ 8.249,-
inkl. Lieferung



optionale Glasdoppeltür

VORZÜGE

- isolierte Sandwichelemente mit einem Kern aus Styropor (EPS W20, 40 mm)

Sicherheit:

- Verriegelung mit Edelstahl-Drückergarnitur
- Dach- bzw. Schneelast bis zu 215 kg/m² (abzüglich der Dachbeschwerung wie z. B. Begrünung)

Funktionalität:

- gut beheizbar durch Wärmedämmung; U-Wert Seitenwände: 0,76 W/(m²K)
- Türanschlag rechts oder links frei wählbar
- große Auswahl an Zubehör für den Innenausbau
- Belüftung durch zu öffnende Acrylglas-Oberlichte
- komfortable Türöffnung mit Gasdruckfeder

optionale Glaselemente

CasaNova® 3x5, quarzgrau-metallic
(mit Alu-Bodenrahmen, Außenbeleuchtung, zwei Glaselementen und Glasdoppeltür als Zubehör)

Zum Produkt



EXTRA-
PROSPEKT
anfordern unter
www.biohort.com

CasaNova®

DESIGN, DAS SICH
IHREN WÜNSCHEN
ANPASST

Das High-End-Metallgebäude mit isolierten Seitenwänden

Ob als Gerätehaus, Werkstatt oder Saunahaus – das isolierte Design-Nebengebäude CasaNova® beweist mit umfangreichen Ausstattungsvarianten einzigartige Flexibilität und passt sich exakt Ihren Vorstellungen an. Ganz gleich, ob Sie nach funktionalem Stauraum und einer Überwinterungsmöglichkeit für Pflanzen suchen oder sich eine Ruheoase im Freien schaffen wollen: Mit dem CasaNova® erfüllen sich Ihre Wünsche auf einem einzigartigen Qualitätsniveau.



silber-metallic



quarzgrau-metallic



dunkelgrau-metallic



isolierte Seitenwände / Türelement
Sandwichelement mit 40-mm-Kern aus Styropor (EPS W20)



9 Größen, 3 Farben und unzählige Möglichkeiten

Grundflächen von 3 x 2 m bis 4 x 6 m

Dank der Modulbauweise sind Ihren Wünschen keine Grenzen gesetzt. Tor, Türen und Fenster können frei nach Ihren Vorstellungen platziert werden.

Konfigurieren Sie jetzt Ihr CasaNova®!
www.biohort.com/3d-konfigurator

Praktische Details und viele Anwendungsgebiete



Spa und Wellness

Abb. CasaNova® 3x4, dunkelgrau-metallic mit Alu-Bodenrahmen, 2 Glaselementen, Außenbeleuchtung und Saunamodul als Zubehör



KFZ und Werkstatt

Abb. CasaNova® 3x5, dunkelgrau-metallic mit Deckensektionaltor, Zusatztür und Dreh-Kippfenster als Zubehör



Hobby und Sport

Abb. CasaNova® 3x4, dunkelgrau-metallic mit Alu-Bodenrahmen, Alu-Bodenplatte, 2. Türflügel, Außenbeleuchtung und zwei Glaselementen als Zubehör



Homeoffice und Rückzugsort

Abb. CasaNova® 3x4, dunkelgrau-metallic mit Alu-Bodenrahmen, zwei Glaselementen und Außenbeleuchtung als Zubehör

EINE FRAGE DES GUTEN STILS



36 Romeo®



38 StoreMax®



40 HighBoard



42 LoungeBox®



44 FreizeitBox

ab
€ 999,-
inkl. Lieferung



VORZÜGE

- regenwasserdicht
- unsichtbare, integrierte Durchlüftung

Sicherheit:

- 3-fach-Verriegelung mit Drehgriff-Zylinderschloss

Funktionalität:

- komfortable Türöffnung mit Gasdruckfeder

Grundausrüstung:

- Regalböden (2 Stk.) und Regalsteher (3 Stk.)
- Ordnungssystem an der Türinnenseite (inkl. 6 Aufhängehaken)



Terrassenschrank Romeo® Gr. M, quarzgrau-metallic

Zum Produkt



GARTENBOXEN

Romeo® TERRASSEN- SCHRANK

Mehr Raum für das Wesentliche

Der Terrassenschrank Romeo® schafft Raum, ohne selbst viel zu benötigen. Außerdem verwöhnt er alle Balkon- und Terrassen-Genießer mit einer individuellen Regal-Ausstattung, mittels Gasdruckfedern sanft schließenden Türen und vielen weiteren typischen Biohort Details!

Größen (in cm)

Türöffnung:
103 x 131 cm (B x H)

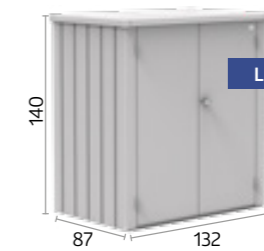
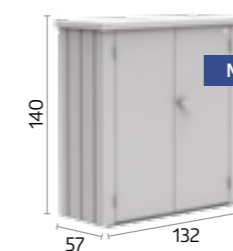

★ OPTIONALES ZUBEHÖR



Regalböden (2 Stk.)

Feuerverzinkte Stahlböden (61 x 43 cm) – zusätzlich zu den bereits in der Grundausrüstung enthaltenen Regalböden optional erhältlich.



Gr. L, dunkelgrau-metallic



silber-metallic



quarzgrau-metallic



dunkelgrau-metallic



StoreMax® Gr. 120, quarzgrau-metallic



ab
€ 1.099,-
inkl. Lieferung



VORZÜGE

- regenwasserdicht
- Rollladen aus Aluminium

Sicherheit:

- 2-fach-Verriegelung mit Drehgriff-Zylinderschloss

Funktionalität:

- leichte Bedienung durch Federunterstützung

Grundausrüstung:

- Werkzeughalter an den Innenseiten der Seitenwände



StoreMax®

AUSSEN DESIGN,
INNEN PLATZ

Gartengenuss auf höchstem Niveau

Ein Garten ist eine Wohlfühloase – zumindest, wenn er aufgeräumt ist. Genau dafür bietet der StoreMax® maximalen Stauraum auf wenig Platz, der mit Regalen und Zwischenböden noch individuell gestaltet werden kann. Ob Rasenmäher-Garage, Gartenwerkzeug-Truhe oder Stauraum für Kissen, hinter dem zweigeteilten Öffnungssystem findet sich Platz für alles!



silber-metallic



quarzgrau-metallic



dunkelgrau-metallic



Der obere Rollladen kann separat geöffnet werden.



Für das vollständige Öffnen des StoreMax® gleitet der vordere Rollladen nach hinten.

Größen (in cm)

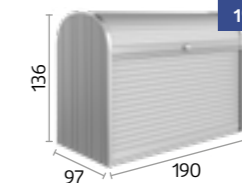
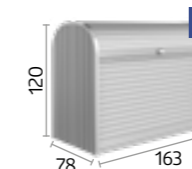
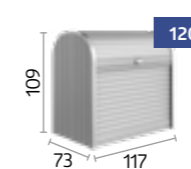

OPTIONALES ZUBEHÖR



Eckregale-Set (passend für Größe 120 & 160)
2 Regalböden (Dreieckform) mit Regalhalter, 5-fach höhenverstellbar, nachträglich einfach ohne Werkzeug einzubauen, wahlweise links oder rechts montierbar.



Zwischenboden (passend für Größe 160 & 190)
2-teiliger Stahlboden mit Regalstützen, Traglast ca. 100 kg, auch als 2-teiliges Regal verwendbar, 5-fach höhenverstellbar, nachträglich einfach einzubauen.



Regale-Set (passend für Größe 190)
2 Stahlböden (72 x 24,5 cm) und 2 Regalsteher.



ab
€ 1 499,-
inkl. Lieferung



HighBoard Gr. 160, dunkelgrau-metallic
(mit Werkzeughalter und Zwischenboden als Zubehör)



VORZÜGE

- regenwasserdicht
- unsichtbare, integrierte Durchlüftung

Sicherheit:

- Verriegelung mit Drehknebel-Zylinderschloss

Funktionalität:

- komfortable Deckel- und Türöffnung mit Gasdruckfeder

Grundausrüstung:

- Mülltonnen-Deckelöffner (3 Stk.)

Zum Produkt



GARTENBOXEN

HighBoard HIGHLIGHT AUF DER TERRASSE

Multitalent zum Aufbewahren

Die Einsatzmöglichkeiten des HighBoards sind dank Flügeltüren und Deckelöffnung vielfältig: ob als Stauraum für Kissen, Gartenutensilien oder als ideale Ergänzung zu Ihrer Outdoor-Küche – alles ist witterungsgeschützt und ordentlich verstaut. Die edle Optik wurde von Industriedesignern entworfen und ist garantiert ein Highlight auf jeder Terrasse.

Größen (in cm)

Türöffnung:

Gr. 160: 140 x 100 cm (B x H)
Gr. 200: 167 x 110 cm (B x H)

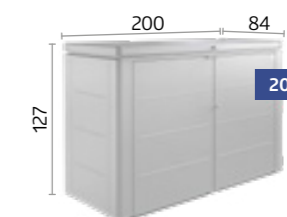
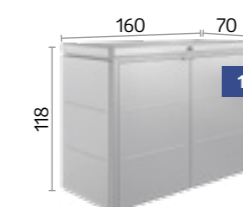

OPTIONALES ZUBEHÖR



Einhängesack

Der Sack aus schwarzem Polyestergewebe bietet zusätzlichen Stauraum und wird einfach am Rahmen eingehängt. Belastbarkeit max. 10 kg.



Zwischenboden

In Silber-metallic, 9-fach höhenverstellbar. Einfach einzubauen und variabel verwendbar (z. B. als durchgehender Boden oder als Regal). Belastbarkeit max. 50 kg.



Werkzeughalter

Zur Befestigung auf der Innenseite der Türflügel. Max. 2 Werkzeughalter je Türflügel möglich.



Deckelnetz

Die Lösung für Kleinteile. Kann einfach an der Deckelinnenseite angebracht werden.



silber-metallic



quarzgrau-metallic



dunkelgrau-metallic



Gr. 160, quartzgrau-metallic mit Zwischenboden

ab
€ 1 099,-
inkl. Lieferung



VORZÜGE

- regenwasserdicht
- unsichtbare, integrierte Durchlüftung
- Deckel aus Aluminium

Sicherheit:

- Verriegelung mit Drehknebel-Zylinderschloss

Funktionalität:

- komfortable Deckelöffnung mit Gasdruckfeder



LoungeBox® Gr. 160, dunkelgrau-metallic

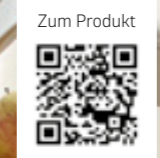

GARTENBOXEN

LoungeBox®

STILVOLLE ELEGANZ

Design für hohe Ansprüche

Die LoungeBox® ist der perfekte Stauraum für Sitzkissen und viele Dinge, die sonst keinen Platz haben. Durch die ansprechende Optik passt sie perfekt auf jede Terrasse.

Größen (in cm)

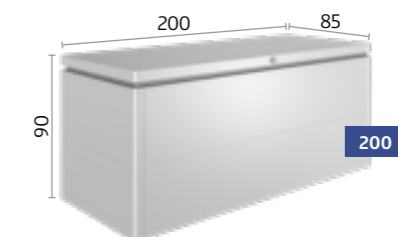
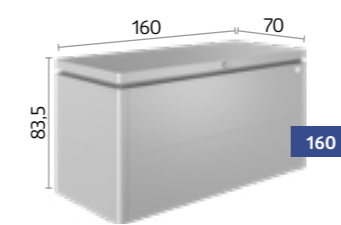

OPTIONALES ZUBEHÖR



Einhängesack

Der Sack aus schwarzem Polyestergewebe bietet zusätzlichen Stauraum und wird einfach am Rahmen eingehängt. Belastbarkeit max. 10 kg.



Deckelnetz

Die Lösung für Kleinteile. Kann einfach an der Deckelinnenseite angebracht werden.



silber-metallic quarzgrau-metallic dunkelgrau-metallic



Gr. 160, dunkelgrau-metallic



ab
€ 299,-
inkl. Lieferung



VORZÜGE

- regenwasserdicht
 - unsichtbare, integrierte Durchlüftung
- Sicherheit:**
- 2-fach-Verriegelung mit Drehgriff-Zylinderschloss
- Funktionalität:**
- komfortable Deckelöffnung mit Gasdruckfeder

FreizeitBox Gr. 160^{High}, quarzgrau-metallic

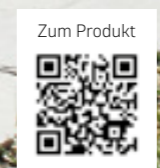

FreizeitBox

FORMSCHÖN & LANGLEBIG

Die perfekte Truhe für außen
 Sie steckt locker all das weg, wofür Sie keinen geeigneten Aufbewahrungsort haben. Ideal zum Verstauen von Sitzkissen, Sonnenliegen, Klappstühlen, Spielzeug, Sport- und Camping-utensilien. 5 Größen, 5 Farben – für alle Ansprüche. Durch hochwertige Materialien eine dauerhafte Lösung.

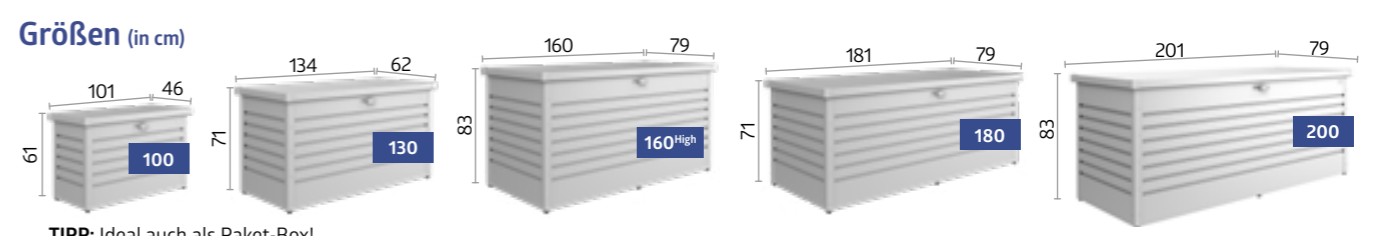

TIPP: Ideal auch als Paket-Box!

OPTIONALES ZUBEHÖR



Einhängesack
 Der Sack aus schwarzem Polyestergewebe bietet zusätzlichen Stauraum und wird einfach am Rahmen eingehängt. Belastbarkeit max. 10 kg.



PaketBox-Kit
 Edelstahl-Verschlussbügel und Vorhängeschloss mit Ziffernkombination und Edelstahl-Sicherungsseil.



Deckelnetz
 Die Lösung für Kleinteile, kann einfach an der Deckelinnenseite angebracht werden. In der FreizeitBox 180 und 200 können zwei Netze nebeneinander fixiert werden.

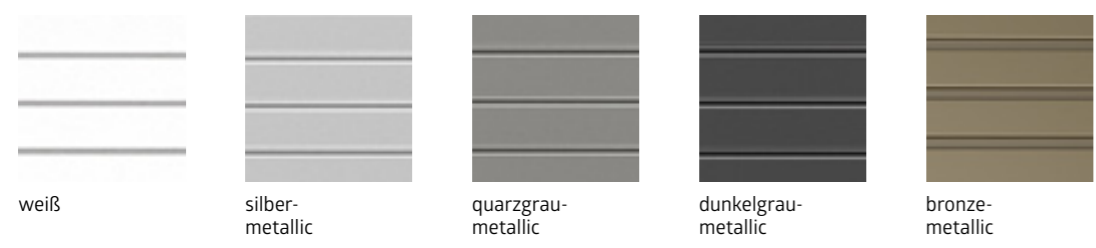

AUS LIEBE ZUM FAHRRAD



48 MiniGarage



50 StoreMax®



52 HighBoard

TIPP: Auch Biohort Gerätehäuser bieten genug Platz, um Fahrräder sicher zu verstauen. Details siehe Seiten 10 – 27.

ab
€ 1.499,-
inkl. Lieferung



VORZÜGE

- regenwasserdicht
- unsichtbare, integrierte Durchlüftung

Sicherheit:

- 3-fach-Verriegelung mit Drehgriff-Zylinderschloss

Funktionalität:

- komfortable Türöffnung mit Gasdruckfeder

Grundausrüstung:

- Ordnungssystem an der Türinnenseite (inkl. 6 Aufhängehaken)



MiniGarage L, dunkelgrau-metallic
(mit Alu-Bodenrahmen, Alu-Bodenplatte, Fahrradschienen, Elektro-Montagepaneel und Regale-Set als Zubehör)

Zum Produkt



MiniGarage

KLEIN MIT GROSSEM NUTZEN

Sichere Fahrradgarage mit praktischen Details

In der MiniGarage können Sie bis zu 2 Fahrräder oder Gartengeräte und Gartenmöbel etc. ideal verstauen. Die Fahrradschiene (optional) erleichtert das Einstellen des Fahrrades: Vorderrad in die Führungsschiene stellen, mit dem Fahrradsitz nach hinten schieben bis das Vorderrad im Klemmbügel steckt, fertig! Zum Verstauen von zusätzlichem Fahrradzubehör ist das Regale-Set ideal.

Größen (in cm)

Türöffnung:

125 x 137 cm (B x H)

Innenmaße:

140 x 195 x 143 cm (B x T x H)

Fassungsvermögen:

2 Erwachsenen-Fahrräder (bitte prüfen Sie die Maße Ihrer Fahrräder, weitere Informationen unter www.biohort.com)

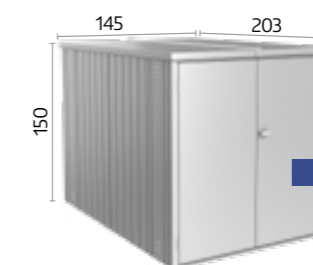

OPTIONALES ZUBEHÖR



Fahrradschiene

Das Klemmbügel-Panel wird an der Rückwand montiert. Die Führungsschiene wird in gewünschter Höhe eingehängt und ermöglicht das bequeme Ein- und Ausfahren des Fahrrades. Max. 2 Fahrradhängeschienen möglich.



Elektro-Montagepaneel

Dezent verdeckte Kabelführung und einfache Montage von Schaltern und Steckdosen in variablen Positionen (ohne abgebildete Elektroausrüstung). Inklusive 2 Regalsteher.



Regale-Set

2 Stahlböden (77 x 26,8 cm) und 2 Regalsteher.



Alu-Bodenrahmen / Alu-Bodenplatte SmartBase / SmartBase^{PLUS}

Details siehe Seiten 30 – 33.



silber-metallic



dunkelgrau-metallic



MiniGarage L, dunkelgrau-metallic mit Fahrradschiene, Elektro-Montagepaneel und Regale-Set

ab
€ 1.699,-
inkl. Lieferung



VORZÜGE

- regenwasserdicht
- Rollladen aus Aluminium

Sicherheit:

- 2-fach-Verriegelung mit Drehgriff-Zylinderschloss

Funktionalität:

- leichte Bedienung durch Federunterstützung

Grundausrüstung:

- Werkzeughalter an den Innenseiten der Seitenwände



StoreMax® Gr. 190, silber-metallic

Zum Produkt



StoreMax®

ROLLLADEN HOCH, RADSPASS RAUS

Macht eine gute Figur

Direkt vorm Haus, jederzeit startklar: Die regensichere Fahrrad-Garage StoreMax® mit „BikeHolder“ bietet maximalen Stauraum auf wenig Platz – optimal dimensioniert für bis zu zwei Fahrräder. Die besonders leichtgängige Rollladenföhrung schont die Kraftreserven für die Radtour und sichert das wertvolle Bike mit einer robusten Zylinderschloss-Verriegelung.

GröÖe (in cm)

InnenmaÖe:
188 x 86 cm (B x T)

Fassungsvermögen:

2 Erwachsenen-Fahrräder (bitte prüfen Sie die MaÖe Ihrer Fahrräder, weitere Informationen unter www.biohort.com)

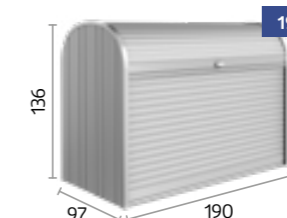

OPTIONALES ZUBEHÖR



Fahrradständer-Set „BikeHolder“

Die Grundplatte inkl. verstellbarer Klemmbügel wird in 2 Regalsteher eingehängt und ermöglicht das optimale Abstellen von 2 Fahrrädern, inklusive 2 Regalsteher.



silber-metallic



quarzgrau-metallic



dunkelgrau-metallic



Der obere Rollladen kann separat geöffnet werden.



Für das vollständige Öffnen des StoreMax® gleitet der vordere Rollladen nach hinten.



ab
€ 1.999,-
inkl. Lieferung

VORZÜGE

- regenwasserdicht
- unsichtbare, integrierte Durchlüftung

Sicherheit:

- Verriegelung mit Drehknebel-Zylinderschloss

Funktionalität:

- komfortable Deckel- und Türöffnung mit Gasdruckfeder

Grundausrüstung:

- Mülltonnen-Deckelöffner (3 Stk.)

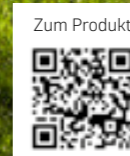

Zum Produkt

HighBoard Gr. 200, quarzgrau-metallic
(mit Fahrradständer „BikeHolder“ als Zubehör)

HighBoard

HIER PARKT DAS FAHRRAD

Hochwertiges sicher verstaut

Radfahren hält den Menschen fit – und das HighBoard Ihr Fahrrad: absolut regengeschützt, mit integrierter Durchlüftung, speziellen Fahrradhalterungen und robuster Zylinderschloss-Verriegelung gegen Langfinger. Bis zu zwei Räder lassen sich durch den zusätzlich zu öffnenden Deckel bequem ein- und ausparken. So steht auch einer spontanen Radtour nichts mehr im Weg.

Größe (in cm)

Türöffnung:
167 x 110 cm (B x H)

Innenmaße:
195 x 76 x 120 cm (B x T x H)

Fassungsvermögen:
2 Erwachsenen-Fahrräder (bitte prüfen Sie die Maße Ihrer Fahrräder, weitere Informationen unter www.biohort.com)



OPTIONALES ZUBEHÖR



Fahrradständer „BikeHolder“

Die Grundplatte inkl. verstellbarer Klemmbügel wird an der Seitenwand eingehängt und ermöglicht das Abstellen von 2 Fahrrädern.



Elektro-Montagepaneel

Dezent verdeckte Kabelführung und einfache Montage von Schaltern und Steckdosen in variablen Positionen (ohne abgebildete Elektroausstattung).



Werkzeughalter

Zur Befestigung auf der Innenseite der Türflügel. Max. 2 Werkzeughalter je Türflügel möglich.



Deckelnetz

Die Lösung für Kleinteile. Kann einfach an der Deckelinnenseite angebracht werden.



silber-metallic



quarzgrau-metallic



dunkelgrau-metallic



Gr. 200, silber-metallic mit Fahrradständer „BikeHolder“



**DIE SCHÖNSTE ART,
MÜLL ZU TRENNEN**



56 Alex®



58 StoreMax®



60 HighBoard



ab 3 Stück
jeweils
€ 629,-
Einzelpreis:
€ 699,-



VORZÜGE

- beliebig erweiterbar durch modulare Bauweise
- integrierte Durchlüftung
- stabiles Dach für Pflanzgefäße
- regenwasserdicht

Sicherheit:

- Verriegelung mit Drehknebel-Zylinderschloss

Grundausrüstung:

- Auffangbügel zum Herauskippen der Mülltonne
- Funktionsboden zum Positionieren der Mülltonnenräder
- Ordnungssystem an den Türinnenseiten (inkl. 3 Aufhängehaken)

zwei kombinierte Mülltonnenboxen Alex®, Farbvariante: 2 (quarzgrau-metallic)

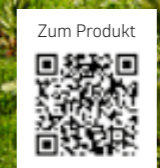

Alex® MODULARE MÜLLTONNENBOX

Modernes Design, clevere Details

Beim neuen Mülltonnen-System Alex® lassen sich auch nachträglich beliebig viele Boxen aneinanderreihen und somit auch Trennsysteme optimal unterbringen. Die Mülltonne lässt sich einfach herauskippen, der Haltebügel fixiert sie in der Schräglage und erleichtert die Befüllung. Mit seinem modernen Design macht Alex® in jeder Zufahrt eine gute Figur!

Größe (in cm)

Türöffnung:
65 x 118 cm (B x H)
Fassungsvermögen:
120-l-Mülltonne oder
240-l-Mülltonne

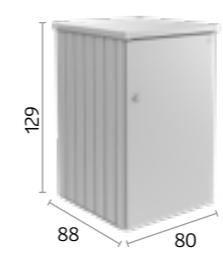

OPTIONALES ZUBEHÖR



Ein- oder zweifarbig erhältlich (für die Tür und das Dach kann ohne Aufpreis eine Zweitfarbe gewählt werden).



zwei kombinierte Mülltonnenboxen Alex®, Farbvariante: 3.2 (dunkelgrau-metallic / quartzgrau-metallic)

Funktionsboden zum Positionieren der Mülltonnenräder



Verbindungselement
Die Verbindungsbleche decken den Spalt zwischen zwei Mülltonnenboxen an der Vorder- und Rückseite ab.



Gleichschließende Schlösser
Bei Verwendung von mehreren Boxen wird der Zugang mit nur einem einzigen Schlüssel möglich.



Regalsteher / Regalböden (2 Stk.)
Feuerverzinkte Regalböden (72 x 24,5 cm) werden in die Regalsteher eingehängt. Max. 4 Regalböden pro Mülltonnenbox möglich.



ab
€ 1.099,-
inkl. Lieferung



VORZÜGE

- regenwasserdicht
 - Rollladen aus Aluminium
- Sicherheit:**
- 2-fach-Verriegelung mit Drehgriff-Zylinderschloss
- Funktionalität:**
- leichte Bedienung durch Federunterstützung
- Grundausrüstung:**
- Werkzeughalter an den Innenseiten der Seitenwände

StoreMax® Gr. 160, dunkelgrau-metallic

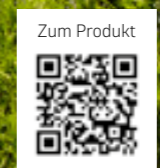

StoreMax®

DESIGNERMANTEL FÜR DIE TONNE

Elegante Funktionalität
Bis zu drei 240-l-Mülltonnen verschwinden wie von Zauberhand hinter dem leicht gleitenden Rollladen. Das zweigeteilte Öffnungssystem erlaubt durch den separat zu öffnenden oberen Rollladen die komfortable Befüllung der verborgenen Tonnen – und durch die Möglichkeit der vollständigen Öffnung deren einfache Entnahme zur Entleerung.

Größen (in cm)
Fassungsvermögen:
Gr. 120: 2 x 120-l-Mülltonnen
Gr. 160: 3 x 120-l-Mülltonnen oder 2 x 240-l-Mülltonnen (quer)
Gr. 190: 3 x 120-l-Mülltonnen oder 3 x 240-l-Mülltonnen

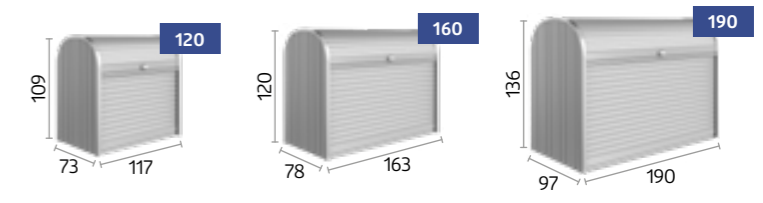

Der obere Rollladen kann separat geöffnet werden.
Für das vollständige Öffnen des StoreMax® gleitet der vordere Rollladen nach hinten.

OPTIONALES ZUBEHÖR



Eckregale-Set (passend für Größe 120 & 160)
2 Regalböden (Dreieckform) mit Regalhalter, 5-fach höhenverstellbar, nachträglich einfach ohne Werkzeug einzubauen, wahlweise links oder rechts montierbar.

MÜLLTONNEN-BOXEN

ab
€ 1.499,-
inkl. Lieferung



VORZÜGE

- regenwasserdicht
- unsichtbare, integrierte Durchlüftung

Sicherheit:

- Verriegelung mit Drehknebel-Zylinderschloss

Funktionalität:

- komfortable Deckel- und Türöffnung mit Gasdruckfeder

Grundausrüstung:

- Mülltonnen-Deckelöffner (3 Stk.)



HighBoard Gr. 200, silber-metallic

HighBoard

EDLES IM VORGARTEN

Unschönes schön verpackt

Mülltonnen sind kein schöner Anblick – außer sie verschwinden hinter edlem Industriedesign. Zusätzlich macht das HighBoard mit seinen großzügigen Flügeltüren und der zusätzlichen Deckelöffnung sowohl das Befüllen als auch das Entleeren der Tonnen zum Kinderspiel. Und die robuste Zylinderschloss-Verriegelung verhindert die Ablagerung von Fremdmüll.

Größen (in cm)

Türöffnung:

Gr. 160: 140 x 100 cm (B x H)
Gr. 200: 167 x 110 cm (B x H)

Fassungsvermögen:

Gr. 160: 3 x 120-l-Mülltonnen
Gr. 200: 3 x 120-l-Mülltonnen oder 3 x 240-l-Mülltonnen

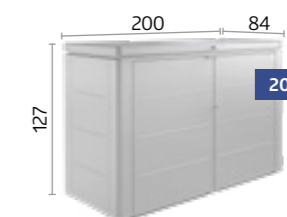
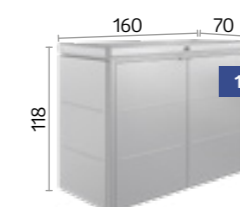

OPTIONALES ZUBEHÖR

Werkzeughalter

Zur Befestigung auf der Innenseite der Türflügel.
Max. 2 Werkzeughalter je Türflügel möglich.

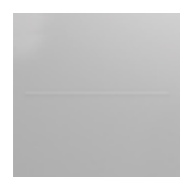

silber-metallic



quarzgrau-metallic



dunkelgrau-metallic



Gr. 200, quarzgrau-metallic

HIER
BLÜHE
ICH AUF



64 HochBeet



66 Belvedere®



70 DaVinci®



72 Sichtschutz



74 MonAmi®



75 Charly®



76 WoodStock®



ab
€ 439,-
inkl. Lieferung



VORZÜGE

- extrem langlebig und stabil
- schnell montiert – nur 8 Schrauben
- optimale Arbeitshöhe

Sicherheit:

- integrierter Nagerschutz aus Glasfasergewebe

Funktionalität:

- Schneckenschutz, Mähkante, Frühbeetaufsatz, Rankgitter und Zwischenboden optional erhältlich
- einfache Entleerung durch leicht zu öffnende Seitenteile
- Vorbereitung für Bewässerungsschlauch
- ideal auch als Sammelstelle für Schnittgut

HochBeet 2 x 1, silber-metallic



HochBeet

CLEVER ANBAUEN

Schönste Aussicht auf beste Ernte

Hochbeete erleichtern den Anbau und maximieren die Ernte – aber erst das Biohort HochBeet perfektioniert das schönste Hobby der Welt mit intelligentem Design und praktischer Funktionalität. Raffinierte Details machen es zu einem Hingucker, der viel mehr zu bieten hat als nur Schönheit!



Gr. 2 x 1, dunkelgrau-metallic mit Frühbeetaufsatz in Quarzgrau-metallic

Größen (in cm)

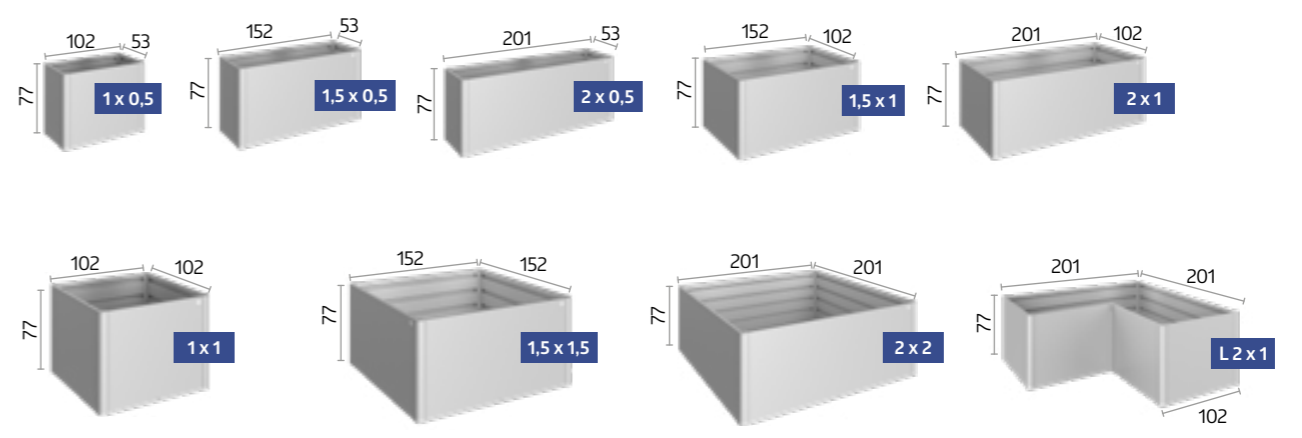

★ OPTIONALES ZUBEHÖR FINDEN SIE AUF DEN SEITEN 68 – 69.



Belvedere® L150^{MAXI}, quarzgrau-metallic

VORZÜGE

- extrem langlebig und stabil
- schnell montiert

Sicherheit:

- integrierter Nagerschutz aus Glasfasergewebe

Funktionalität:

- Mähkante, Rankgitter, Sichtschutz und Pflanzeinsatz optional erhältlich
- Vorbereitung für Bewässerungsschlauch

Grundausrüstung:

- Zwischenboden

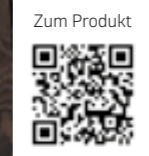

Belvedere®

DESIGN-PFLANZBEET

Der Blickfang für die Terrasse

Mit nur 0,5 Meter Breite eröffnet das Pflanzbeet Belvedere® Raum für besondere Ideen: Als lebendiger Raumtrenner strukturiert es Terrasse und Garten und passt ebenso perfekt auf Balkone. Damit haben Sie völlig neue Gestaltungsmöglichkeiten.



silber-metallic

quarzgrau-metallic

dunkelgrau-metallic



Gr. L100, silber-metallic mit Rankgitter

Größen (in cm)

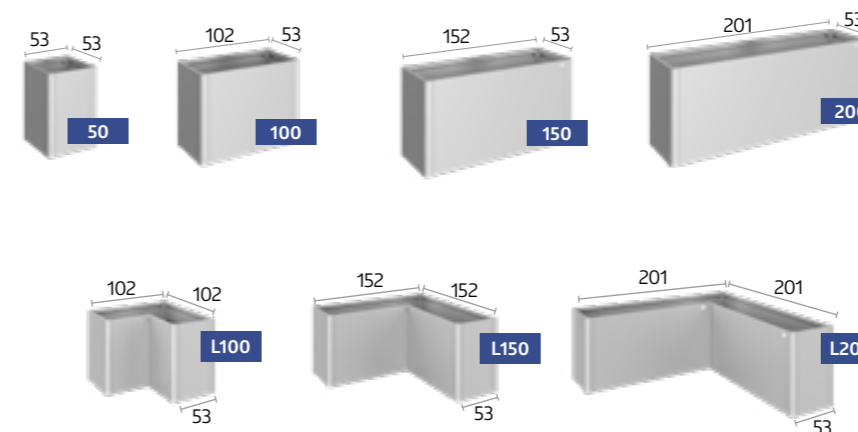

TIPP: Alle Größen sind in drei unterschiedlichen Höhen erhältlich!



OPTIONALES ZUBEHÖR FINDEN SIE AUF DEN SEITEN 68 – 69.



GRUNDAUSSTATTUNG

OPTIONALES ZUBEHÖR

HochBeet
Belvedere®

- | | | | |
|----|---|---|---|
| 01 | Schiebeelement
Einfache Entleerung durch Schiebeelement. | ✓ | |
| 02 | Vorbereitung für Bewässerung
Durchführungen für Bewässerungsschlauch an den Seitenelementen (Maße: 17 x 17 mm, Ausnahme HochBeet 2 x 2 und 1,5 x 1,5). | ✓ | ✓ |
| 03 | Nagerschutz
Integrierter Nagerschutz aus Glasfasergewebe. Wird vor der Befüllung eingelegt. | ✓ | ✓ |
| 04 | Zwischenboden*
Der Zwischenboden reduziert das Erdvolumen, spart teures Befüllungsmaterial und wertvolle Zeit. Er wird beim Aufbau einfach auf die zweite Sicke von oben aufgelegt. | ★ | ✓ |
| 05 | Frühbeetaufsatz*
Effizienter Frostschutz mit 4 verschiebbaren Doppelstegplatten, die sich leicht entfernen lassen. Sturmfest und mit Regenwasserablauf ausgestattet (passend für Größe 2 x 1). Nicht mit Rankgitter (09) kombinierbar. | ★ | |
| 06 | Schneckenschutz*
Er wird einfach auf das HochBeet aufgesetzt. Mit Frühbeetaufsatz (05) kombinierbar. (Ausnahme: nicht für L 2 x 1) | ★ | |
| 07 | Mähkante*
Die Mähkante wird auf den Alu-Bodenrahmen gesteckt und auf dem Rasen platziert. Anschließend wird das HochBeet auf die Mähkante gesetzt und befestigt (kann nicht nachträglich eingebaut werden). Breite: 6,7 cm | ★ | ★ |
| 08 | Pflanzeinsatz
Kunststoffeinsatz (Maße: 0,5 x 0,5 m) zur einfacheren Bepflanzung, wird auf dem Zwischenboden platziert. Löcher zur Entwässerung können problemlos gebohrt werden. | ★ | |
| 09 | Rankgitter*
Das Rankgitter wird direkt am Hoch- / Pflanzbeet angebracht. Nicht kombinierbar mit Frühbeetaufsatz (05) oder Schneckenschutz (06). Höhe: 91 cm | ★ | ★ |
| 10 | Sichtschutz mit oder ohne Lichtpaneel*
In Verbindung mit dem Pflanzbeet bildet der Sichtschutz eine dekorative Abgrenzung und dient nicht nur als Blick-, sondern auch als Windschutz. Nicht kombinierbar mit Frühbeetaufsatz (05) oder Schneckenschutz (06). Höhe: 91 cm | ★ | |
| 11 | Höhen-Varianten
Die drei Pflanzbeet-Höhen ermöglichen den bedarfsorientierten Einsatz.
Höhen: 45 cm (Mini), 61 cm (Midi) und 77 cm (Maxi) | ★ | |

* aus feuerverzinktem, polyamid-einbrennlackiertem Stahlblech



01 Schiebeelement

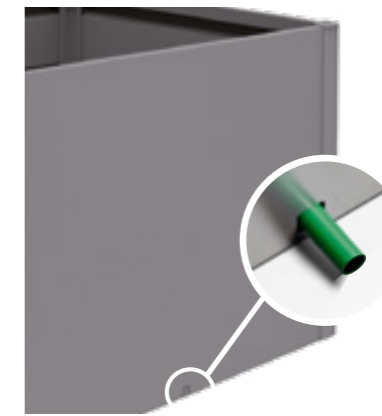

02 Vorbereitung für Bewässerung



03 Nagerschutz



04 Zwischenboden



05 Frühbeetaufsatz



06 Schneckenschutz

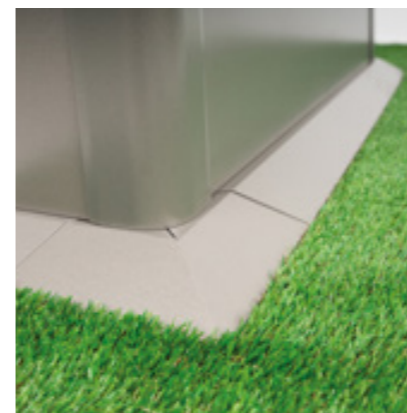

07 Mähkante



08 Pflanzeinsatz



09 Rankgitter



10 Sichtschutz mit oder ohne Lichtpaneel

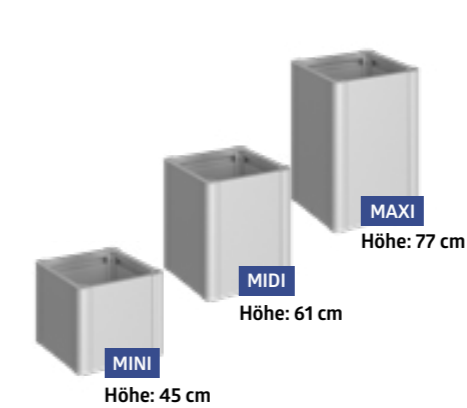

11 Höhen-Varianten

Sie suchen eine individuelle Lösung?

DaVinci®

PFLANZKASTEN-SYSTEM →



VORZÜGE

- individuell konfigurierbar
- extrem langlebig
- erhältlich in verschiedenen Längen, Höhen und Kombinationen

Funktionalität:

- Sichtschutz und Rankgitter können nach Belieben platziert werden
- ideal als Terrassenabgrenzung

Grundausrüstung:

- Zwischenboden

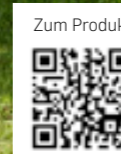

DaVinci®, quarzgrau-metallic
Kombination aus verschiedenen Höhen und Längen, mit Sichtschutz und Rankgitter

DaVinci®

FLEXIBLES PFLANZKASTEN-SYSTEM

Grenzenlose Individualität

Gestalten Sie das flexible Pflanzkasten-System DaVinci® frei nach Ihren Wünschen. Vom Pflanzbeet mit Höhenabstufungen über Sichtschutz bis hin zur Terrassenabgrenzung – den Möglichkeiten sind keine Grenzen gesetzt. Die Grundmodule in verschiedenen Ausführungen können individuell kombiniert werden. Mittels 3D-Konfigurator lässt sich Ihr Pflanzkasten-System DaVinci® mit wenigen Klicks visualisieren.



silber-metallic



quarzgrau-metallic



dunkelgrau-metallic



DaVinci® als Blumenbeet
Kombination aus verschiedenen Höhen und Längen.



3 Höhen, 3 Längen, 3 Farben und unzählige Möglichkeiten

Höhen von 45 cm bis 77 cm und Längen von 50 cm bis 200 cm

Dank der Modulbauweise sind Ihren Wünschen keine Grenzen gesetzt. Die Grundmodule können beliebig aneinandergereiht werden. Sichtschutz und Rankgitter können frei nach Ihren Vorstellungen platziert werden.

Konfigurieren Sie jetzt Ihr eigenes Pflanzkasten-System DaVinci®!
www.biohort.com/konfigurator



Konfigurieren Sie jetzt Ihr eigenes Pflanzkasten-System DaVinci®!
www.biohort.com/konfigurator oder QR-Code oben scannen.

Flexible, praktische und vielseitige Konfigurationen



DaVinci® als Sichtschutz
Kombination aus verschiedenen Höhen, Längen und zwei Sichtschutzelementen.

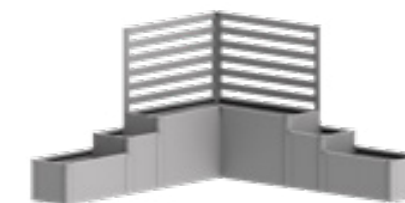

DaVinci® als Terrassenabgrenzung
Kombination aus verschiedenen Höhen, Längen und zwei Rankgittern.



VORZÜGE

- individuell konfigurierbar
- extrem langlebig
- einfache Montage
- Sicht-, Wind- und Sonnenschutz

Sicherheit:

- hohe Windbeständigkeit aufgrund durchdachter Bodenverankerung

Funktionalität:

- freistehende Montage oder Anschluss an Hausmauer o. Ä. möglich
- Montagezubehör optional erhältlich (siehe technische Details auf S. 87)

Sichtschutz mit Lichtpaneel (optional), quarzgrau-metallic
Kombination aus verschiedenen Höhen



Sichtschutz

DEKORATIVER BLICKFANG

Ein Stück Privatsphäre

Unser Sichtschutz bewahrt nicht nur vor neugierigen Blicken, er bietet auch Schutz vor Wind und direkter Sonneneinstrahlung. Dank des einfachen Stecksystems sind die Elemente individuell erweiterbar. Egal ob freistehend oder direkt an einer Hausmauer – der Biohort Sichtschutz ist die perfekte Abgrenzung für Ihre Gartenoase.



silber-metallic



quarzgrau-metallic



dunkelgrau-metallic

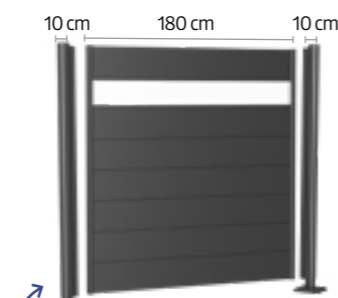

Sichtschutz bestehend aus:
Sichtschutzelementen und Stehern

Die Steher können sowohl als seitliche Abschlusssteher, Ecksteher oder als Verbindungssteher zwischen zwei Sichtschutzelementen verwendet werden.

Größen (in cm, ohne Steher)

Steher:

Höhenverstellbar: bis zu 25 cm
Durchmesser: 10 cm

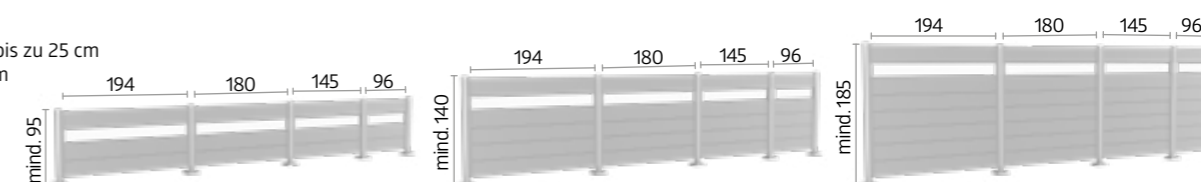

MÖGLICHE KOMBINATIONEN

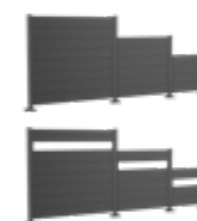

Bestandteile

Für einen Sichtschutz werden Sichtschutzelemente (mit oder ohne Lichtpaneel) und die passenden Steher benötigt.



Sichtschutz-Kombinationen

Der Sichtschutz kann sowohl geradlinig als auch über verschiedene Eckwinkel verlängert werden.

Alle Breiten und Höhen sind miteinander kompatibel, somit werden auch Höhenabstufungen ermöglicht.



Variante 1: Steher zum Andübeln, höhenverstellbar bis zu 25 cm

Die Sockelplatte wird mithilfe von Ankerstangen (optional erhältlich) auf einem frostsicheren Betonfundament angedübelt. Die Montage auf Terrassenplatten oder Holz-/WPC-Dielen ist nicht ausreichend.

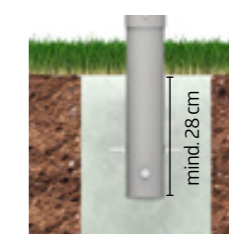

Variante 2: Steher zum Einbetonieren, höhenverstellbar bis zu 25 cm

Bei dieser Variante wird der Steher direkt in das Betonfundament einbetoniert. Größe der Fundamentpunkte: mind. 50 x 50 cm (variiert je nach Bodenbeschaffenheit) mind. Tiefe: 80 cm (variiert je nach Höhe vom Sichtschutz)



MonAmi®, dunkelgrau-metallic



VORZÜGE

- extrem langlebig
- Funktionalität:**
 - integrierter Nagerschutz aus Glasfasergewebe
- Grundausrüstung:**
 - optimaler Verrottungsprozess durch Belüftungssystem
 - einfache Entleerung durch hochschiebbare Vorderwand
 - komfortable Deckelöffnung mit Gasdruckfeder

GRUNDAUSSTATTUNG

MonAmi® KOMPOSTER

Als „mein Freund“ im Garten vereint der Komposter MonAmi® Zweckmäßigkeit mit stilvollem Auftreten: Außen mit edlen, glatten Oberflächen, innen mit allem, was effiziente Kompostierung benötigt. Zwei mittig platzierte Belüftungsrohre sorgen dank Kamin-effekt für zuverlässigen Abzug, der unter dem Deckel umlaufende Luftspalt für den Wärmetransport nach draußen. So wird sogar Kompostieren zum Blickfang!

Größen (in cm)

Volumen:
725 l

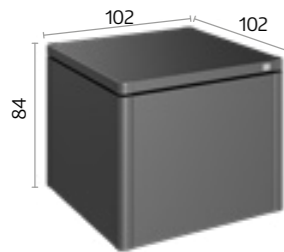

dunkelgrau-metallic

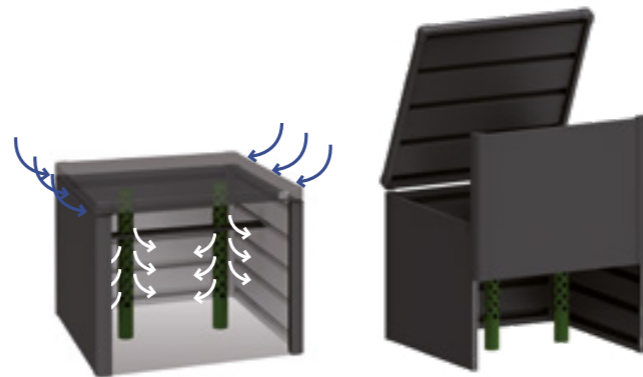

Belüftungsrohre

Die integrierten Belüftungsrohre sorgen für eine optimale Sauerstoffzufuhr und Luftzirkulation, womit eine effiziente Kompostierung gewährleistet ist.

Schiebeelement

Einfache Entleerung durch hochschiebbare Vorderwand.



Charly® Gr. 2

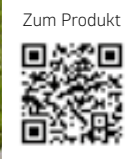

VORZÜGE

- Sicherheit:**
 - Aufklapp-Verriegelung
 - Kantenschutz
 - Erdschrauben-Bodenbefestigung
- Funktionalität:**
 - einfacher Zugriff auf das Bedienpaneel durch aufklappbaren Deckel

GRUNDAUSSTATTUNG

Charly® ROBOTERGARAGE

Ein regengeschützter Standplatz ist nicht nur das Mindeste, das sich fleißige Rasenmäher-Roboter verdient haben, sondern auch aus Gründen des Geräteschutzes sehr zu empfehlen! Durch zwei Größen für alle marktüblichen Modelle geeignet, bietet Robotergarage Charly® allen Komfort, den Roboter und Besitzer brauchen. Der aufklappbare Deckel gewährleistet einen einfachen Zugriff auf das Bedienpaneel.

Größen (in cm)

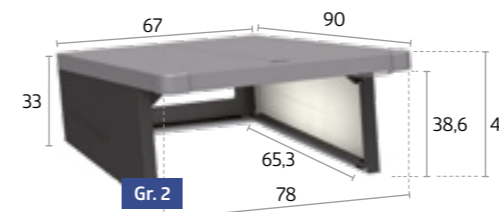

Deckel:
quarzgrau-metallic



Seitenwände:
dunkelgrau-metallic

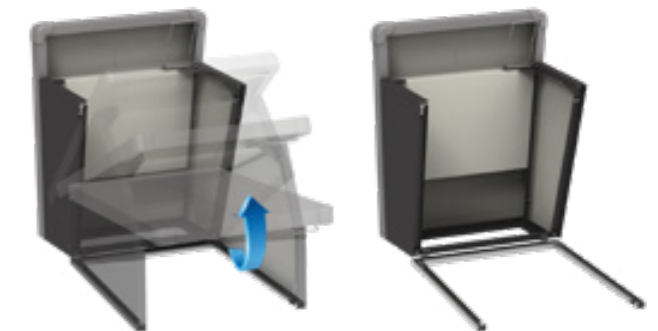

Aufklapp-Verriegelung

Der aufklappbare Deckel samt Verriegelung ermöglicht einen einfachen Zugriff auf das Bedienpaneel.



WoodStock® Gr. 230, dunkelgrau-metallisch

WoodStock®

MULTITALENT

Ein eigener Kamin schafft eine gemütliche Atmosphäre und sorgt für wohlige Wärme an kalten Tagen. Wohin aber mit dem Kaminholz? Der WoodStock® löst diese Frage auf saubere und dauerhafte Weise. Im Sommer bietet er viel Platz für Ihre Gartenmöbel und -geräte. Als besonders praktisch erweist sich die Möglichkeit zum Anbau an die Hauswand.

Größen (in cm, Außenmaße inkl. Dachvorsprung)

Volumen:
 Gr. 150: 2,1m³
 Gr. 230: 3,1m³
 Holzlagerung in zwei Reihen möglich (max. Länge des Brennholzes: 35 cm)

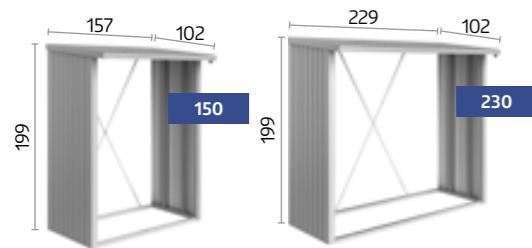

VORZÜGE

- Stabilität durch massiven Alurohr-Rahmen

Funktionalität:

- integrierte Regenrinne an der Vorderseite mit Anschluss für 1-Zoll-Schlauch
- universell einsetzbar, auch für Gartengeräte
- vielfältiges Zubehör erhältlich

Grundausrüstung:

- Schrauben und Dübel zur Bodenbefestigung

OPTIONALES ZUBEHÖR



1 Türpaket

Doppelflügeltür mit Drehgriff-Zylinderschloss und Ordnungssystem an den Türinnenseiten, Türöffnung: 135 x 171 cm (B x H).

2 Alu-Bodenplatte

Der hochwertige Alu-Riffelblechboden schützt gelagertes Holz und Geräte vor Bodenfeuchtigkeit.

3 Rückwand

Aus feuerverzinktem, polyamid-einbrennlackiertem Stahlblech.

TECHNISCHE DATEN

Übersicht Gerätehaus Neo

Neo	Größe	Außenmaße*		Innenmaße		Fundamentmaße	Gewicht (kg)	EAN-Code		
		B x T x H (cm)	B x T x H (cm)	B x T (cm)	B x T (cm)			silber-metallic	quarzgrau-metallic	dunkelgrau-metallic
mit Standardtür, Türöffnung: 83 x 200 cm (B x H), Türanschlag rechts										
1A	180 x 180 x 222	164 x 164 x 208	173 x 173	170	9003414 81003 7	9003414 87003 1	9003414 85003 3			
2A	180 x 236 x 222	164 x 220 x 208	173 x 229	205	9003414 81006 8	9003414 87006 2	9003414 85006 4			
3A	180 x 292 x 222	164 x 276 x 208	173 x 285	266,7	9003414 81009 9	9003414 87009 3	9003414 85009 5			
4A	180 x 348 x 222	164 x 332 x 208	173 x 341	296	9003414 81014 3	9003414 87014 7	9003414 85014 9			
1B	236 x 180 x 222	220 x 164 x 208	229 x 173	205	9003414 81029 7	9003414 87029 1	9003414 85029 3			
2B	236 x 236 x 222	220 x 220 x 208	229 x 229	230	9003414 81034 1	9003414 87034 5	9003414 85034 7			
3B	236 x 292 x 222	220 x 276 x 208	229 x 285	308,4	9003414 81040 2	9003414 87040 6	9003414 85040 8			
4B	236 x 348 x 222	220 x 332 x 208	229 x 341	343	9003414 81044 0	9003414 87044 4	9003414 85044 6			
1C	292 x 180 x 222	276 x 164 x 208	285 x 173	265,2	9003414 81082 2	9003414 87082 6	9003414 85082 8			
2C	292 x 236 x 222	276 x 220 x 208	285 x 229	293	9003414 81085 3	9003414 87085 7	9003414 85085 9			
3C	292 x 292 x 222	276 x 276 x 208	285 x 285	378	9003414 81089 1	9003414 87089 5	9003414 85089 7			
4C	292 x 348 x 222	276 x 332 x 208	285 x 341	415,8	9003414 81092 1	9003414 87092 5	9003414 85092 7			
1D	348 x 180 x 222	332 x 164 x 208	341 x 173	295,1	9003414 82024 1	9003414 89024 4	9003414 86024 7			
2D	348 x 236 x 222	332 x 220 x 208	341 x 229	339,7	9003414 82028 9	9003414 89028 2	9003414 86028 5			
3D	348 x 292 x 222	332 x 276 x 208	341 x 285	421,2	9003414 82031 9	9003414 89031 2	9003414 86031 5			
4D	348 x 348 x 222	332 x 332 x 208	341 x 341	462,1	9003414 82034 0	9003414 89034 3	9003414 86034 6			
mit Doppeltür, Türöffnung: 167 x 200 cm (B x H)										
1B	236 x 180 x 222	220 x 164 x 208	229 x 173	215	9003414 81060 0	9003414 87060 4	9003414 85060 6			
2B	236 x 236 x 222	220 x 220 x 208	229 x 229	240	9003414 81063 1	9003414 87063 5	9003414 85063 7			
3B	236 x 292 x 222	220 x 276 x 208	229 x 285	320	9003414 81069 3	9003414 87069 7	9003414 85069 9			
4B	236 x 348 x 222	220 x 332 x 208	229 x 341	354,1	9003414 81072 3	9003414 87072 7	9003414 85072 9			
1C	292 x 180 x 222	276 x 164 x 208	285 x 173	276	9003414 82005 0	9003414 89005 3	9003414 86005 6			
2C	292 x 236 x 222	276 x 220 x 208	285 x 229	304,6	9003414 82008 1	9003414 89008 4	9003414 86008 7			
3C	292 x 292 x 222	276 x 276 x 208	285 x 285	389,1	9003414 82011 1	9003414 89011 4	9003414 86011 7			
4C	292 x 348 x 222	276 x 332 x 208	285 x 341	427,9	9003414 82014 2	9003414 89014 5	9003414 86014 8			
1D	348 x 180 x 222	332 x 164 x 208	341 x 173	309,8	9003414 82044 9	9003414 89044 2	9003414 86044 5			
2D	348 x 236 x 222	332 x 220 x 208	341 x 229	350,8	9003414 82048 7	9003414 89048 0	9003414 86048 3			
3D	348 x 292 x 222	332 x 276 x 208	341 x 285	432,6	9003414 82051 7	9003414 89051 0	9003414 86051 3			
4D	348 x 348 x 222	332 x 332 x 208	341 x 341	473,4	9003414 82054 8	9003414 89054 1	9003414 86054 4			
Erweiterung										
Seitendach für Gerätehaus Neo										
2A-2D	300 x 235 x 220			186,7	9003414 81026 6	9003414 87026 0	9003414 85026 2			
3A-3D	300 x 291 x 220			221,5	9003414 81036 5	9003414 87036 9	9003414 85036 1			
4A-4D	300 x 347 x 220			248,2	9003414 81046 4	9003414 87046 8	9003414 85046 0			
Seitenwand für Seitendach										
2A-2D	203 x 4,3 x 200			48,7	9003414 81028 0	9003414 87028 4	9003414 85028 6			
3A-3D	259 x 4,3 x 200			60,5	9003414 81038 9	9003414 87038 3	9003414 85038 5			
4A-4D	315 x 4,3 x 200			72,2	9003414 81048 8	9003414 87048 2	9003414 85048 4			
Rückwand für Seitendach										
2A-4D	299 x 4,3 x 200			63,5	9003414 81098 3	9003414 87098 7	9003414 85098 9			
Lichtpaneel für Seitendach										
2A-4D	31,8 x 4,2 x 200			4,5	9003414 47934 0	9003414 47984 5	9003414 47954 8			
FloraBoard für Seitendach										
2A-4D	84 x 24 x 197			7,3	9003414 47036 1	9003414 47086 6	9003414 47056 9			

*höchste Stelle, inkl. Dachvorsprung

Biohort
steht für
„Leben im
Garten“



Gerätehäuser

Setzen Sie auf Qualität & Langlebigkeit



Gartenboxen

Outdoorboxen für Garten, Terrasse & Co.



Fahrrad-Garagen

Fahrräder, Roller & Co. sicher verstaut



Mülltonnen-Boxen

Stylisch, praktisch & wartungsfrei



Garten-Helfer

Gartendesign in Bestform

Ihr Fachhändler:

Hier finden Sie
unsere unverb.
empfohlenen
Verkaufspreise:



follow us:

-  biohort
-  biohort
-  Biohort GmbH
-  Biohort GmbH

Biohort GmbH
Pürnstern 43, 4120 Neufelden, Österreich
Tel: +43-7282-7788-0, Fax-DW: 190
E-Mail: office@biohort.at, www.biohort.com

Technische Änderungen, Druckfehler und
Farbabweichungen vorbehalten.
ZD001016 - DE